

ΘΕΡΜΑΝΤΙΚΟ ΠΑΝΕΛ ΚΡΥΣΤΑΛΛΙΚΟΥ ΑΝΘΡΑΚΑ

**ΜΕΓΙΣΤΗ ΕΞΟΙΚΟΝΟΜΗΣΗ
ΕΝΕΡΓΕΙΑΣ ΜΟΝΟ 720W**

IGH-720W4



ΘΕΡΜΑΝΤΙΚΟ ΠΑΝΕΛ ΚΡΥΣΤΑΛΛΙΚΟΥ ΑΝΘΡΑΚΑ MODEL : IGH-720W4 AC220 - 240V, 50 / 60Hz, 720W, IPX0, CLASS II

Η ΕΤΑΙΡΕΙΑ GRUPPE

Το 1946 ιδρύθηκε στη Θεσσαλονίκη, από τους Ιωάννη και Μαρία Χατζηγεωργίου, η εισαγωγική - εμπορική εταιρεία ΧΑΤΖΗΓΕΩΡΓΙΟΥ ΟΕ. Η επόμενη γενιά της εταιρείας, Πέτρος και Δημήτρης Χατζηγεωργίου, τη μετονομάζουν σε PDHemprogio, χαράσσοντας νέα πορεία για την εταιρεία σε διεθνές επίπεδο.

Με 4.000 τ.μ. ιδιόκτητων εγκαταστάσεων, η PDHemprogio εισάγει και διαθέτει στην ελληνική αγορά μια μεγάλη ποικιλία προϊόντων όπως είδη σπιτιού και γραφείου, είδη δώρων, διακοσμητικά αντικείμενα, ηλεκτρολογικό υλικό, καθώς επίσης και προϊόντα που καλύπτουν τις ανάγκες των εταιρειών για προωθητικές ενέργειες.

ΤΑ ΠΡΟΙΟΝΤΑ GRUPPE

Οι ηλεκτρικές μικροσυσκευές GRUPPE καλύπτουν τις ανάγκες εξοπλισμού της κουζίνας, του σπιτιού αλλά και τις δικές σας, είτε αυτές αφορούν την προσωπική σας φροντίδα είτε τον ελεύθερο χρόνο σας.

Η μεγάλη γκάμα των προϊόντων GRUPPE, εκ των οποίων κάποιες από αυτές έχουν βραβευθεί με το βραβείο RED DOT Design, απευθύνονται σε όλους εσάς που επιθυμείτε να ζείτε τις μικρές καθημερινές απολαύσεις, με προϊόντα σε ανταγωνιστικές τιμές και κορυφαία ποιότητα. Οι συσκευές GRUPPE συνδυάζουν αποτελεσματικά το στυλ με την ασφάλεια και το design με την αξιοπιστία, καλύπτοντας έτσι τις καθημερινές σας ανάγκες. Γι' αυτό και αποτελούν μια έξυπνη αγορά που δεν περνάει ποτέ απαρατήρητη.

Η ΠΟΙΟΤΗΤΑ GRUPPE

Πρωταρχική μας επιδίωξη είναι να σας παρέχουμε ποιοτικά και ασφαλή προϊόντα με σεβασμό στην εμπιστοσύνη που μας δείχνετε όλα αυτά τα χρόνια. Μέσα σε αυτό το πλαίσιο ελέγχουμε αυστηρά όλα τα προϊόντα που εισάγουμε εφαρμόζοντας ένα μοναδικό για τα Ελληνικά δεδομένα σύστημα ελέγχου που μεταξύ άλλων περιλαμβάνει:

- Επιτόπιο έλεγχο των προμηθευτών μας από τους εκπροσώπους μας στις χώρες κατασκευής των προϊόντων.
- Έλεγχος όλων των απαραίτητων πιστοποιητικών των προϊόντων ώστε αυτά να ανταποκρίνονται στην ισχύουσα Ευρωπαϊκή νομοθεσία σε συνεργασία με ειδικούς συμβούλους μηχανικούς.
- Δειγματοληπτικός έλεγχος των προϊόντων μας ώστε να εξεταστεί η πιστότητα αυτών με τα αρχικά δείγματα και η άριστη ποιότητα κατασκευής τους.
- Επιπλέον έλεγχος των προϊόντων μας σε Ευρωπαϊκό Κοινοποιημένο Οργανισμό και έλεγχος της συμμόρφωσης τους με την ισχύουσα Ευρωπαϊκή νομοθεσία.
- Επίσημο εξουσιοδοτημένο service της εταιρείας μας το οποίο είναι δίπλα σας κάθε στιγμή για να σας εξυπηρετήσει σε οποιοδήποτε πρόβλημα αντιμετωπίσετε και να ελέγξει οποιαδήποτε αστοχία προϊόντος ώστε να διαπιστωθούν οι αιτίες που οδήγησαν σε αυτή.

Για όλα μας τα προϊόντα σας παρέχουμε 2ετή εγγύηση καλής λειτουργίας που περιλαμβάνει την δωρεάν επισκευή ή αντικατάσταση της συσκευής σας. Για τη δική σας καλύτερη εξυπηρέτηση και πάνω από όλα για την δική σας ασφάλεια θα πρέπει να ακολουθείτε τις οδηγίες του παρόντος εγχειριδίου ώστε η εγγύηση να καθίσταται έγκυρη.

Σε κάθε περίπτωση μπορείτε να επικοινωνείτε με το τμήμα service της εταιρείας μας στο τηλέφωνο (0030) 2310 537072 για οποιοδήποτε πρόβλημα αντιμετωπίζετε. Κατάλληλα εκπαιδευμένοι τεχνικοί είναι στη διάθεσή σας να σας βοηθήσουν με τη συσκευή που προμηθευτήκατε από την εταιρεία μας. Μην ξεχνάτε ότι θα πρέπει να προσκομίσετε την πρωτότυπη απόδειξη αγοράς της συσκευής ώστε

να ισχύει η Ζετή εγγύηση της εταιρείας μας. Παρακαλούμε σημειώστε παρακάτω την ημερομηνία αγοράς που αναφέρεται στην απόδειξη αγοράς για τη δική σας εύκολη αναφορά.

Ημερομηνία Αγοράς: _____
 (Παρακαλούμε σημειώστε παραπάνω την ακριβή ημερομηνία αγοράς)
ΕΓΓΥΗΣΗ GRUPPE 24 ΜΗΝΕΣ

ΣΗΜΑΝΤΙΚΕΣ ΟΔΗΓΙΕΣ ΑΣΦΑΛΕΙΑΣ ΚΑΤΑ ΤΗ ΧΡΗΣΗ ΤΗΣ ΣΥΣΚΕΥΗΣ

- Παρακαλούμε διαβάστε προσεκτικά αυτές τις οδηγίες πριν χρησιμοποιήσετε τη συσκευή.
- Βεβαιωθείτε ότι η τάση του δικτύου σας αντιστοιχεί με εκείνη που αναγράφεται στη πινακίδα τεχνικών χαρακτηριστικών της συσκευής.
- Ποτέ μην αφήνετε τη συσκευή χωρίς επίτηρηση όταν την χρησιμοποιείτε.
- Η συσκευή μπορεί να χρησιμοποιείται από παιδιά 8 ετών και άνω και από άτομα με μειωμένες σωματικές, αισθητηριακές ή διανοητικές ικανότητες ή έλλειψη εμπειρίας και γνώσης, εάν επιβλέπονται ή τους έχουν δοθεί οδηγίες σχετικά με τη χρήση της συσκευής από κάποιο ενήλικο άτομο το οποίο είναι υπεύθυνο για την ασφάλειά τους και αντιλαμβάνονται τους κινδύνους που σχετίζονται με τη χρήση της συσκευής.
- Τα παιδιά δεν θα πρέπει να παίζουν με τη συσκευή.
- Ο καθαρισμός και η συντήρηση της συσκευής δεν θα πρέπει να γίνεται από παιδιά χωρίς επίβλεψη.
- Παιδιά κάτω των 3 ετών θα πρέπει να κρατούνται μακριά από τη συσκευή εκτός αν επιβλέπονται συνεχώς από κάποιο ενήλικο άτομο το οποίο είναι υπεύθυνο για την ασφάλεια τους.
- Παιδιά πάνω των 3 ετών και κάτω των 8 ετών μπορούν μόνο να ενεργοποιούν και απενεργοποιούν τη συσκευή και υπό την προϋπόθεση ότι αυτή έχει τοποθετηθεί ή εγκατασταθεί στην κανονικά προβλεπόμενη θέση λειτουργίας της και τους έχουν δοθεί οδηγίες σχετικά με τη χρήση της συσκευής από κάποιο ενήλικο άτομο το οποίο είναι υπεύθυνο για την ασφάλειά τους και αντιλαμβάνονται τους κινδύνους που σχετίζονται με τη χρήση της συσκευής.
- Παιδιά άνω των 3 ετών και κάτω των 8 ετών δεν θα πρέπει να συνδέουν / αποσυνδέουν τη συσκευή, ή να τη ρυθμίζουν ή να την καθαρίζουν και να εκτελούν οποιαδήποτε εργασία συντήρησης της συσκευής.
- Από καιρό σε καιρό ελέγχετε το καλώδιο τροφοδοσίας της συσκευής για φθορές. Μην χρησιμοποιείτε ποτέ τη συσκευή εάν το καλώδιο ή και η ίδια η συσκευή παρουσιάζουν έντονες φθορές ή ζημιές.
- Χρησιμοποιείτε τη συσκευή μόνο για οικιακή χρήση και πάντα σύμφωνα με τις οδηγίες που υποδεικνύονται σε αυτό εδώ το χειριρίδιο οδηγιών.
- Εάν το καλώδιο έχει υποστεί οποιαδήποτε ζημιά, πρέπει να αντικατασταθεί από έναν κατάλληλα εκπαιδευμένο και πιστοποιημένο ηλεκτρολόγο που έχει τις τεχνικές γνώσεις και ικανότητες να το κάνει.
- Πριν τον καθαρισμό θα πρέπει να αποσυνδέετε πάντα τη συσκευή από την ηλεκτρική παροχή.
- Όλες οι επισκευές που σχετίζονται με τη συσκευή θα πρέπει να πραγματοποιούνται από έναν κατάλληλα εκπαιδευμένο και πιστοποιημένο ηλεκτρολόγο που έχει τις τεχνικές γνώσεις και ικανότητες να το κάνει.
- Εάν το καλώδιο τροφοδοσίας είναι κατεστραμμένο, πρέπει να αντικατασταθεί από ειδικό καλώδιο ή αντίστοιχη συναρμολόγηση που διατίθεται αποκλειστικά από τον κατασκευαστή ή τον εξουσιοδοτημένο αντιπρόσωπό του.
- Μην χρησιμοποιείτε ποτέ τη συσκευή στο ύπαιθρο και τοποθετείτε την πάντα σε ξηρό περιβάλλον χωρίς έντονη υγρασία.
- Μην χρησιμοποιείτε τη συσκευή κοντά σε κάποια μπιανίερα ή τβους ή κοντά σε κάποια πισίνα.
- Μην μετακινείτε ποτέ τη συσκευή τραβώντας το καλώδιο τροφοδοσίας της. Βεβαιωθείτε ότι το καλώδιο δεν μπορεί να πιαστεί με κανέναν τρόπο. Μην τυλίγετε το καλώδιο γύρω από τη συσκευή και μην το λαγίζετε καθώς μπορεί να καταστραφεί.
- Βεβαιωθείτε ότι η συσκευή έχει κρυώσει τελείως πριν επιχειρήσετε να την καθαρίσετε ή να την αποθηκεύσετε.

- Βεβαιωθείτε ότι το καλώδιο τροφοδοσίας δεν έρχεται ποτέ σε επαφή με τα ζεστά μέρη της συσκευής.
- Η συσκευή δεν θα πρέπει να τοποθετείτε ακριβώς από κάτω από κάποια πρίζα ή παροχή ηλεκτρικού ρεύματος.
- Τοποθετήστε τη συσκευή μόνο πάνω σε κάποια σταθερή, επίπεδη επιφάνεια όπως π.χ. το πάτωμα. Μην τοποθετείτε τη συσκευή σε ύψος ή πάνω από κάποιο χαλί, μοκέτα κτλ.
- Η θερμοκρασία των προσβάσιμων επιφανειών της συσκευής είναι υψηλή όταν αυτή λειτουργεί και παραμένει υψηλή για αρκετά μεγάλο χρονικό διάστημα μετά τη χρήση της. Βεβαιωθείτε ότι η συσκευή είναι εντελώς κρύα πριν την αγγίξετε.
- Εάν οποιαδήποτε επιφάνεια της συσκευής είναι ραγισμένη ή το καλώδιο τροφοδοσίας ή το φις έχουν υποστεί οποιαδήποτε ζημιά, απενεργοποιήστε τη συσκευή για να αποφύγετε την πιθανότητα ηλεκτροπληξίας.
- Μην χρησιμοποιείτε τη συσκευή αν έχει πέσει.
- Μην χρησιμοποιείτε τη συσκευή αν υπάρχουν ορατά σημάδια ζημιάς σε αυτή.
- Αποσυνδέστε αμέσως τη συσκευή από την ηλεκτρική παροχή αν παρουσιαστεί οποιαδήποτε ρωγμή και απευθυνθείτε σε κάποιο ηλεκτρολόγο που θα την ελέγξει.
- Οι επιφάνειες της συσκευής ενδέχεται να γίνουν καυτές κατά τη χρήση και να παραμείνουν εξαιρετικά ζεστές και για μεγάλο χρονικό διάστημα μετά τη χρήση.
- **ΠΡΟΕΙΔΟΠΟΙΗΣΗ:** Για να αποφύγετε την πιθανότητα υπερθέρμανσης μην καλύπτετε τη συσκευή.
- **ΠΡΟΣΟΧΗ:** Για να αποφευχθεί ο κίνδυνος ακούσιας επαναφοράς του θερμικού διακόπτη, αυτή η συσκευή δεν πρέπει να τροφοδοτείται μέσω κάποιας εξωτερικής συσκευής τέτοια όπως π.χ. κάποιος χρονοδιακόπτης, ή να συνδέεται σε κάποιο κύκλωμα που ενεργοποιείται και απενεργοποιείται τακτικά μέσω αυτής της συσκευής.
- **ΠΡΟΣΟΧΗ:** Κάποια μέρη της συσκευής μπορούν να γίνουν καυτά κατά τη χρήση και παραμένουν καυτά για μεγάλο χρονικό διάστημα μετά τη χρήση. Αφήστε τη συσκευή να κρυώσει εντελώς πριν την αγγίξετε καθώς υπάρχει κίνδυνος πρόκλησης εγκαύματος. Ιδιαίτερη προσοχή θα πρέπει να δοθεί όταν είναι παρόντα παιδιά ή ευάλωτα άτομα.
- **ΠΡΟΕΙΔΟΠΟΙΗΣΗ:** Μην χρησιμοποιείτε τη συσκευή σε μικρά δωμάτια όταν σε αυτά βρίσκονται άτομα που δεν είναι σε θέση να βγουν μόνα τους από το δωμάτιο, εκτός εάν υπάρχει συνεχής επίβλεψη τους από κάποιο ενήλικο άτομο το οποίο είναι υπεύθυνο για την ασφάλεια τους.
- **ΠΡΟΕΙΔΟΠΟΙΗΣΗ:** Για να μειώσετε τον κίνδυνο πυρκαγιάς, κρατήστε υφάσματα, κουρτίνες ή οποιοδήποτε άλλο εύφλεκτο υλικό σε απόσταση τουλάχιστον 1 m από την συσκευή και την έξοδο αέρα αυτής. Μην πλησιάζετε σε απόσταση μικρότερη του 1 m όταν η συσκευή λειτουργεί παρά μόνο για να την χειριστείτε.

ΕΓΚΑΤΑΣΤΑΣΗ ΤΗΣ ΣΥΣΚΕΥΗΣ

Ανοίξτε τη συσκευασία και βρείτε τη συσκευή μαζί με το πακέτο αξεσουάρ επιτοίχιας τοποθέτησης.

ΕΓΚΑΤΑΣΤΑΣΗ ΣΤΟΝ ΤΟΙΧΟ

1. Σημειώστε τις θέσεις των τεσσάρων οπών που πρέπει να ανοίξετε στον τοίχο και ανοίξτε τις οπές με το τρυπάνι. Βεβαιωθείτε ότι η απόσταση μεταξύ κάθε οπής είναι ίδια με τις οπές στα στηρίγματα στο πίσω μέρος της συσκευής.
2. Τοποθετήστε το πλαστικό εξάρτημα ράγας μέσα στις οπές.
3. Τοποθετήστε τις μεταλλικές βίδες μέσα στις πλαστικές ράγες.
4. Σηκώστε τη συσκευή και στοχεύστε τις τέσσερις οπές στα στηρίγματα στο πίσω μέρος της συσκευής με τις 4 βίδες στον τοίχο και σύρετε τη βίδα από τη θέση Α στη θέση Β μετακινώντας ελαφρά τη συσκευή.
5. Βεβαιωθείτε ότι η απόσταση μεταξύ του κάτω μέρους της συσκευής και του δαπέδου δεν είναι μικρότερη από 20 cm όταν η συσκευή είναι εγκατεστημένη.
6. Σας προτείνουμε η εγκατάσταση να γίνει από εξειδικευμένο τεχνικό που έχει τις τεχνικές γνώσεις να κάνει την εγκατάσταση σωστά και με ασφάλεια.

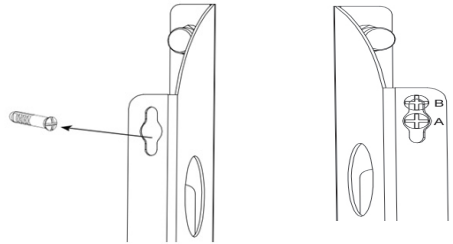
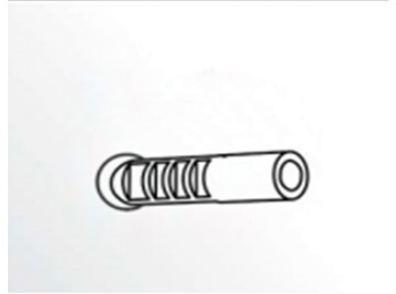
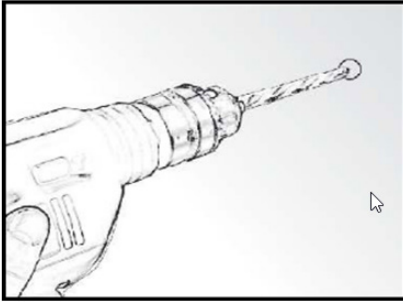

ΕΓΚΑΤΑΣΤΑΣΗ ΤΗΣ ΣΥΣΚΕΥΗΣ

1. Τοποθετήστε τα ποδαρικά στο πάτωμα. Καλύψτε τα 4 καπάκια πάνω στις 4 βίδες στα στηρίγματα στην πίσω πλευρά της συσκευής.

2. Σπρώξτε τη βάση στήριξης στο αυλάκι του βραχίονα στο κάτω μέρος. Καλύψτε τα καπάκια και τις βίδες και στη συνέχεια βιδώστε τις βίδες στις οπές του βραχίονα.

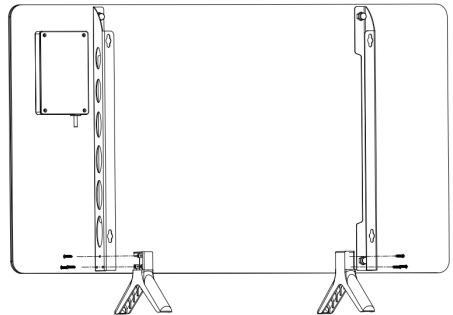

ΧΕΙΡΙΣΤΗΡΙΑ ΣΥΣΚΕΥΗΣ

Λειτουργικό μέρος

1. Ενεργοποίηση / Απενεργοποίηση (ON/OFF)
2. Πλήκτρο μείωσης θερμοκρασίας / χρόνου
3. Πλήκτρο αύξησης θερμοκρασίας / χρόνου
4. Πλήκτρο ρυθμίσεων

Απεικονιστικό μέρος

5. Ένδειξη γονικού κλειδώματος
6. Χρονοδιακόπτης
7. Ενδεικτική λυχνία θέρμανσης
8. Ενδεικτική λυχνία Wi-Fi.
9. Ενδεικτική λυχνία βαθμών C.
10. Ενδεικτική λυχνία ωρών χρονοδιακόπτη
11. Ενδεικτική λυχνία λειτουργίας ECO
12. Ένδειξη θερμοκρασίας / χρόνου

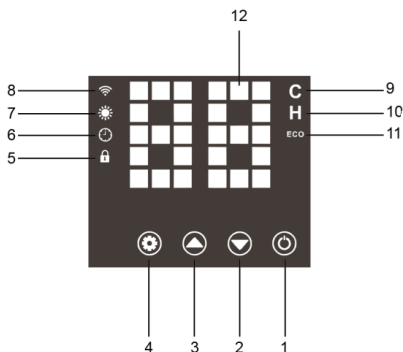

ΧΡΗΣΗ ΤΗΣ ΣΥΣΚΕΥΗΣ

- Αφαιρέστε πλήρως τα υλικά συσκευασίας πριν χρησιμοποιήσετε τη συσκευή.
- Ελέγξτε ότι η τάση που σημειώνεται στην πινακίδα τεχνικών προδιαγραφών της συσκευής είναι ίδια με την τάση τροφοδοσίας στο χώρο εγκατάστασης.
- Επιλέξτε μια κατάλληλη θέση εγκατάστασης σχετικά κοντά σε κάποια ηλεκτρική ριζα έτσι ώστε να μην τεντώνεται υπερβολικά το καλώδιο τροφοδοσίας, σε στεγνή και επίπεδη επιφάνεια. Μην τοποθετείτε τη συσκευή ακριβώς κάτω από την ηλεκτρική παροχή.



Ενεργοποίηση / Απενεργοποίηση (ON/OFF): Πατήστε το για να ενεργοποιήσετε / απενεργοποιήσετε τη συσκευή.



Πατήστε το πλήκτρο ρύθμισης για να κάνετε κύκλο ρυθμίσεων μεταξύ θερμοκρασίας και χρονοδιακόπτη. Όταν το εικονίδιο **H** είναι αναμμένο, μπορεί να ρυθμιστεί ο χρονοδιακόπτης. Όταν το εικονίδιο **C** είναι αναμμένο, μπορεί να ρυθμιστεί η θερμοκρασία. Πατήστε παρατεταμένα το πλήκτρο για να ενεργοποιήσετε / απενεργοποιήσετε τη λειτουργία Wi-Fi.



Ενδεικτική λυχνία Wi-Fi: Υπάρχουν 3 λειτουργίες για αυτή τη λυχνία:

Η λυχνία είναι αναμμένη σταθερά. Το Wi-Fi είναι συνδεδεμένο και μπορείτε να χειριστείτε τη συσκευή μέσω APP με το smartphone σας.

Γρήγορο αναβοσβήσιμο: Μπορείτε να συνδέσετε τη συσκευή στο Wi-Fi με το smartphone, οι περισσότερες συσκευές θα συνδεθούν με το Wi-Fi σε αυτή τη λειτουργία.

Αργό αναβοσβήσιμο: Μπορείτε να συνδέσετε τη συσκευή στο Wi-Fi με smartphone, λίγες συσκευές θα συνδεθούν στο WIFI σε αυτή τη λειτουργία.

Μπορείτε να πατήσετε το πλήκτρο ρύθμισης για να αλλάξετε το γρήγορο αναβοσβήσιμο και το αργό αναβοσβήσιμο.



Ενδεικτική λυχνία θέρμανσης: Όταν είναι αναμμένη σημαίνει ότι η συσκευή θερμαίνεται.

ΤΗΛΕΧΕΙΡΙΣΤΗΡΙΟ

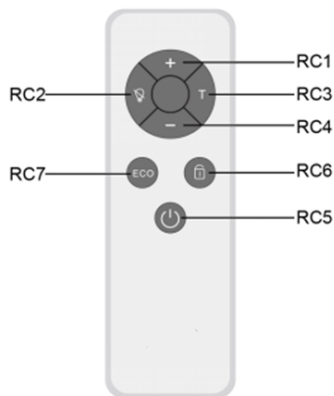

- RC1 - Αύξηση θερμοκρασίας
- RC2 - Απενεργοποίηση οθόνης
- RC3 - Χρονοδιακόπτης
- RC4 - Μείωση θερμοκρασίας
- RC5 - Ενεργοποίηση / Απενεργοποίηση
- RC6 - Γονικό κλείδωμα
- RC7 - Λειτουργία ECO



Σημείωση: Πριν χρησιμοποιήσετε το τηλεχειριστήριο βεβαιωθείτε ότι έχετε τοποθετήσει σωστά 2 μπαταρίες τύπου AAA.





RC2: Πιέστε για να απενεργοποιήσετε την οθόνη, πιέστε ξανά για να ενεργοποιήσετε την οθόνη.
 RC6: Πιέστε για να κλειδώσετε τα χειριστήρια. Το εικονίδιο του θα ανάψει. Τότε όλα τα πλήκτρα στον πίνακα ελέγχου ή στο τηλεχειριστήριο δεν θα είναι διαθέσιμα. Πιέστε ξανά για να ξεκλειδώσετε.
 RC7: Πατήστε το για να ενεργοποιήσετε τη λειτουργία ECO. Όταν η θερμοκρασία του δωματίου πέσει περισσότερο από 5 βαθμούς σε 1 λεπτό, η συσκευή θα σταματήσει αυτόματα τη θέρμανση για εξοικονόμηση ενέργειας. Θα πρέπει να κάνετε επανεκκίνηση τη συσκευή για να την ενεργοποιήσετε.

ΤΡΟΠΟΙ ΛΕΙΤΟΥΡΓΙΑΣ ΤΗΣ ΣΥΣΚΕΥΗΣ

Υπάρχουν 2 τρόποι λειτουργίας της συσκευής.

Απλή λειτουργία θέρμανσης ON/OFF με χρονοδιακόπτη 24 ωρών

1. Ελέγξτε τη συσκευή για να βεβαιωθείτε ότι δεν έχει υποστεί ζημιά πριν από τη χρήση.
2. Τοποθετήστε το φιλς στην πρίζα.
3. Ενεργοποιήστε τον κεντρικό διακόπτη. Θα ακούσετε ένα μπιπ και η οθόνη θα ανάψει. Στη συνέχεια θα εμφανιστεί η ένδειξη "--". Η ενδεικτική λυχνία του Wi-Fi αναβοσβήνει και η συσκευή βρίσκεται σε κατάσταση αναμονής.
4. Πιέστε το πλήκτρο «ON/OFF». Η οθόνη θα εμφανίσει τη θερμοκρασία δωματίου. Η προεπιλεγμένη θερμοκρασία ρύθμισης είναι 25 °C και η συσκευή θα ξεκινήσει τη θέρμανση όταν η θερμοκρασία δωματίου είναι χαμηλότερη από 25 °C. Το εικονίδιο θέρμανσης θα ανάψει και η συσκευή θα δείχνει μόνο τη θερμοκρασία δωματίου χωρίς θέρμανση όταν η θερμοκρασία δωματίου είναι υψηλότερη από 25 °C.
5. Πατήστε το πλήκτρο  ή  για να ρυθμίσετε τη θερμοκρασία. Θα αναβοσβήνει 5 δευτερόλεπτα στην οθόνη για να επιβεβαιώσει τη θερμοκρασία ρύθμισης και στη συνέχεια θα επιστρέψει στην ένδειξη της θερμοκρασίας δωματίου. Με κάθε πάτημα του πλήκτρου, η θερμοκρασία θα αυξάνεται (+) ή θα μειώνεται (-) κατά ένα βαθμό.
6. Η συσκευή θα αρχίσει να λειτουργεί όταν η θερμοκρασία ρύθμισης είναι 1 βαθμό υψηλότερη από τη θερμοκρασία δωματίου ή θα σταματήσει να λειτουργεί όταν η θερμοκρασία ρύθμισης είναι 1 βαθμό χαμηλότερη από τη θερμοκρασία δωματίου.

7. Πατήστε το πλήκτρο  μέχρι να φωτίσει η ένδειξη  για να ρυθμίσετε τον χρονοδιακόπτη απενεργοποίησης από 0 – 24 ώρες. Με το κάθε πάτημα «» ή «» αυξάνετε ή μειώνετε κατά 1 ώρα ο επιλεγμένος χρόνος απενεργοποίησης σύμφωνα με τον παρακάτω κύκλο.

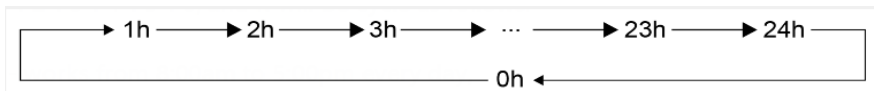

Περιμένετε 5 δευτερόλεπτα για να καταχωρηθεί η επιλογή και στη συνέχεια θα εμφανιστεί και πάλι η θερμοκρασία δωματίου.

Ανοικτή εβδομαδιαία λειτουργία 7x24 ώρες (Συνδέστε το Wi-Fi και το APP για να το λειτουργήσετε μέσω του smartphone σας)

Σύνδεση στο Wi-Fi

- Για να συνδέσετε τη συσκευή σας στο Wi-Fi, το πρώτο βήμα είναι να κατεβάσετε την εφαρμογή TUYA Smart στο smartphone σας. Μπορείτε να βρείτε την εφαρμογή σαρώνοντας τον παρακάτω κωδικό QR ή αναζητώντας "TUYA Smart" στο Google Play ή στο appstore της Apple.

- Κατεβάστε και εγκαταστήστε την εφαρμογή. Αν δεν έχετε ήδη λογαριασμό Smart Life, θα πρέπει να δημιουργήσετε έναν λογαριασμό πατώντας Εγγραφή).

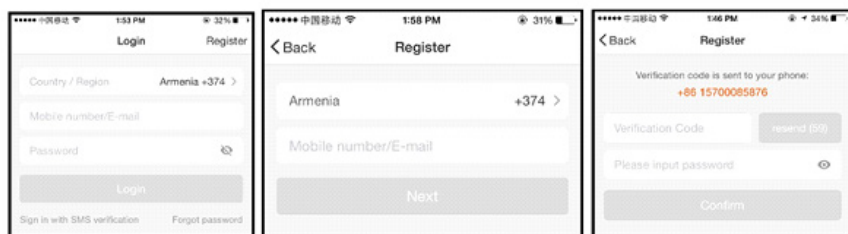

- Η συσκευή θα καθορίσει αυτόματα τη χώρα σας, αν και μπορείτε να την αλλάξετε αν χρειαστεί. Εισάγετε τον αριθμό τηλεφώνου ή τη διεύθυνση ηλεκτρονικού ταχυδρομείου σας. Εάν εισαγάγετε αριθμό τηλεφώνου, ένας αριθμός επαλήθευσης θα σταλεί στο τηλέφωνό σας: πληκτρολογήστε αυτόν τον αριθμό για επαλήθευση και στη συνέχεια, δημιουργήστε έναν κωδικό πρόσβασης. Εάν εισάγετε τη διεύθυνση ηλεκτρονικού ταχυδρομείου σας, θα χρειαστεί απλώς να δημιουργήσετε έναν κωδικό πρόσβασης.

- Για να προσθέσετε τη συσκευή σας στην εφαρμογή, βάλτε πρώτα τη συσκευή σε λειτουργία σύνδεσης Wi-Fi. Ενεργοποιήστε τον κεντρικό διακόπτη της συσκευής και θα ακούσετε ένα μπιπ. Η οθόνη θα ανάψει για 1,5 δευτερόλεπτο και στη συνέχεια θα εμφανιστεί η ένδειξη "--". Η ενδεικτική λυχνία Wi-Fi αναβοσβήνει και η συσκευή βρίσκεται σε κατάσταση αναμονής. Μπορείτε να συνδέσετε το Wi-Fi και να προσθέσετε τη συσκευή στο TUYA APP με το smartphone σας.

- Εάν η ένδειξη Wi-Fi δεν αναβοσβήνει, πατήστε το πλήκτρο ON/OFF για να επιστρέψετε στην κατάσταση αναμονής. Μόλις αναβοσβήνει η ένδειξη, μεταβείτε στην εφαρμογή και πατήστε Add a Device (Προσθήκη συσκευής). Επιλέξτε τον τύπο της συσκευής Small Appliances / Heater (Μικρές συσκευές > Θερμαντήρας) και επιβεβαιώστε ότι η ένδειξη αναβοσβήνει. Στη συνέχεια, θα σας

Ζητηθεί να εισαγάγετε τον κωδικό πρόσβασης Wi-Fi. Αυτό επιτρέπει στην εφαρμογή να βρει τη συσκευή σας χρησιμοποιώντας το Wi-Fi σας.

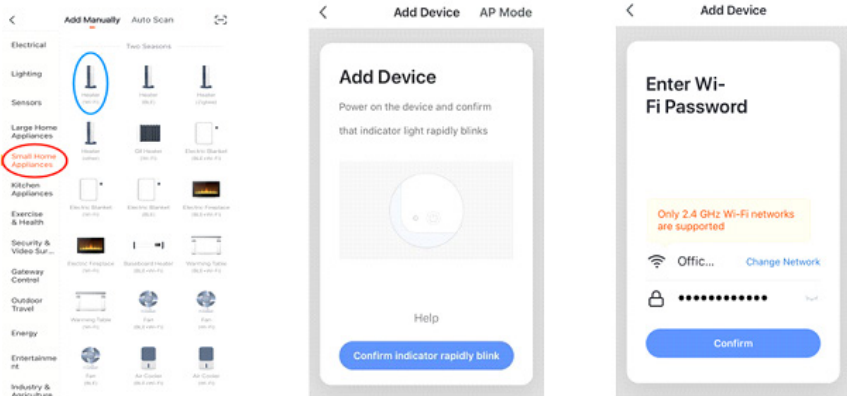

- Στη συνέχεια, η εφαρμογή θα εμφανίσει την οθόνη σύνδεσης

ΣΗΜΕΙΩΣΗ: Εάν η συσκευή δεν καταφέρνει να συνδεθεί, πατήστε παρατεταμένα το πλήκτρο «ON/OFF» για 5 δευτερόλεπτα. Τότε θα μεταβεί στη δευτερεύουσα λειτουργία σύνδεσης. Η συσκευή διαθέτει δύο λειτουργίες σύνδεσης: μία όπου το εικονίδιο Wi-Fi αναβοσβήνει αργά (μία φορά ανά δευτερόλεπτο) και μία όπου το εικονίδιο Wi-Fi αναβοσβήνει γρήγορα (τρεις φορές ανά δευτερόλεπτο). Οι περισσότερες συσκευές θα συνδεθούν στον τρόπο λειτουργίας που αναβοσβήνει γρήγορα. Πατήστε το «P» για να αλλάξετε τους δύο τρόπους λειτουργίας.

- - Η συσκευή θα πηχίσει και θα εμφανίσει ένα σταθερό εικονίδιο όταν η συσκευή είναι συνδεδεμένη στο Wi-Fi.

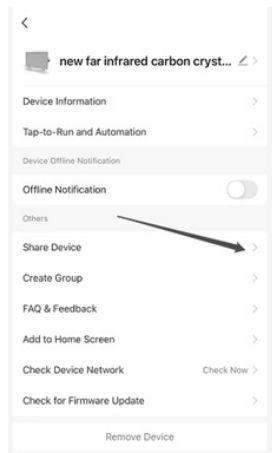
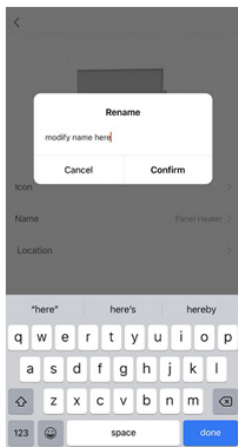

- Η εφαρμογή θα επιβεβαιώσει ότι η συσκευή έχει προστεθεί. Μπορείτε τώρα να δώσετε όνομα στη συσκευή. Επιλέξτε το «...» πάνω δεξιά στην οθόνη ελέγχου και στη συνέχεια, επιλέξτε «Modify Device Name» (Τροποποίηση ονόματος συσκευής) για να δώσετε στη συσκευή σας ένα λογικό όνομα, ώστε να είναι σαφές ποια συσκευή είναι.
- Μπορείτε επίσης να το μοιραστείτε με τα μέλη της οικογένειας ή να προχωρήσετε στον προγραμματισμό της θέρμανσής σας.
- Μπορείτε να πατήσετε παρατεταμένα το πλήκτρο «ON/OFF» για 5 δευτερόλεπτα για να απενεργοποιήσετε τη σύνδεση Wi-Fi. Η οθόνη θα εμφανίσει την ένδειξη «OFF». Πατήστε παρατεταμένα το πλήκτρο «ON/OFF» για 5 δευτερόλεπτα για να ενεργοποιήσετε το Wi-Fi.

Χρήση της εφαρμογής SmartLife /Tuya App.

Μπορείτε να χρησιμοποιήσετε την εφαρμογή για τον έλεγχο πολλαπλών συσκευών. Η κατάσταση των συσκευών σας εμφανίζεται στη λίστα συσκευών:

Εκτός σύνδεσης: Η συσκευή δεν μπορεί να λειτουργήσει από το smartphone.

Απενεργοποιημένη: Η συσκευή βρίσκεται σε κατάσταση αναμονής.

Ενεργοποιημένη: Η συσκευή βρίσκεται σε λειτουργία θέρμανσης.

- Όταν η συσκευή είναι συνδεδεμένη, πατήστε το όνομα της συσκευής για να μεταβείτε στη διεπαφή ελέγχου. Σημειώση: όταν η συσκευή είναι εκτός λειτουργίας, δεν θα μπορείτε να την ελέγξετε με την εφαρμογή.

Χρήση του Wi-Fi και της εφαρμογής για τον έλεγχο της συσκευής.

Switch (Διακόπτης): Ενεργοποίηση / απενεργοποίηση της συσκευής.

Countdown (Αντίστροφη μέτρηση): Ρυθμίστε το χρονοδιακόπτη από 0-24 ώρες για την ενεργοποίηση / απενεργοποίηση της συσκευής. Όταν η συσκευή λειτουργεί, η αντίστροφη μέτρηση είναι για την απενεργοποίηση της συσκευής ενώ όταν η συσκευή είναι απενεργοποιημένη, η αντίστροφη μέτρηση είναι για την ενεργοποίηση της συσκευής.

Child lock (Γονικό κλειδωμά): Όταν το ενεργοποιήσετε αυτό, η ένδειξη  στην συσκευή θα ανάψει. Οποιαδήποτε ενέργεια πάνω στη συσκευή θα είναι άκυρη. Μπορεί να ξεκλειδωθεί μόνο από την εφαρμογή μέσω του smartphone ή με το τηλεχειριστήριο.

Λειτουργία ECO: Όταν ενεργοποιήσετε αυτή τη λειτουργία, το εικονίδιο  θα ανάψει. Όταν η θερμοκρασία του δωματίου πέσει 5 βαθμούς σε 1 λεπτό, η συσκευή σταματά αυτόματα τη θέρμανση για εξοικονόμηση ενέργειας.

Πρόγραμμα θέρμανσης 7x24 ώρες: Μπορείτε να επιλέξετε την ώρα, την ημέρα, τη θερμοκρασία-στόχο και να ενεργοποιήσετε / απενεργοποιήσετε τη συσκευή.

Για κάθε συμβάν, πρέπει να ορίσετε μια ώρα έναρξης. Στη συνέχεια, επιλέξτε αν θέλετε να επαναλαμβάνεται. Επιλέξτε «Only Once» (Μόνο μία φορά) αν θέλετε να ορίσετε ένα χρονοδιακόπτη μόνο για μια φορά. Αν θέλετε να επαναλαμβάνεται το συμβάν, επιλέξτε ποιες ημέρες θέλετε να συμβαίνει. Στη συνέχεια, επιλέξτε αν θέλετε να ενεργοποιηθεί ή να απενεργοποιηθεί η συσκευή. Τέλος, επιλέξτε τη θερμοκρασία-στόχο για την ενεργοποίηση της συσκευής. Βεβαιωθείτε ότι επιβεβαιώνετε τις ρυθμίσεις σας σε κάθε στάδιο και πατήστε αποθήκευση για να διατηρήσετε το συμβάν. Κάθε συμβάν θα εμφανιστεί στο πρόγραμμά σας. Μπορείτε να ενεργοποιήσετε και να απενεργοποιήσετε τα συμβάντα χρησιμοποιώντας το κουμπί εναλλαγής. Μπορείτε επίσης να διαγράψετε συμβάντα κάνοντας σάρωση προς τα αριστερά και πατώντας «Delete» (Διαγραφή).

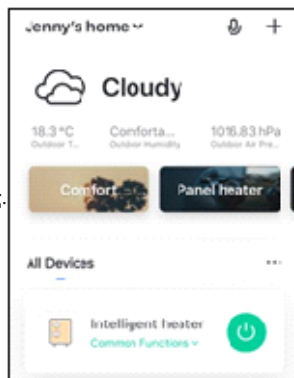

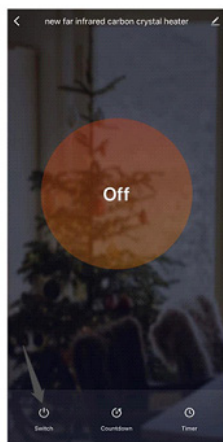

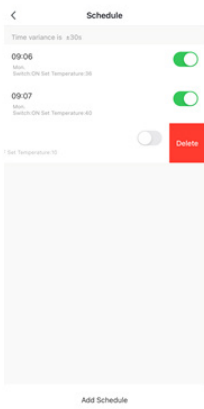
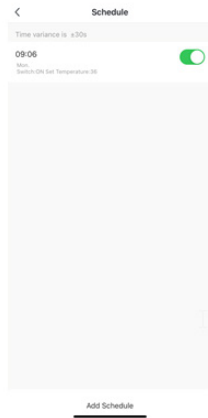
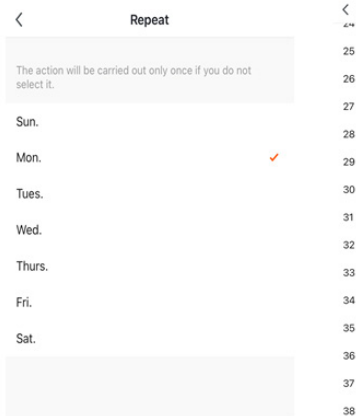

ΠΡΟΣΤΑΣΙΑ ΑΠΟ ΑΝΑΤΡΟΠΗ

Αυτή η συσκευή διαθέτει μια διάταξη ασφαλείας η οποία θα απενεργοποιήσει τη συσκευή σε περίπτωση ανατροπής. Για να επαναφέρετε τη συσκευή, αποσυνδέστε το φις από την ηλεκτρική παροχή για λίγα λεπτά, επαναφέρετε τη συσκευή στην αρχική της θέση προσέχοντας να μην καείτε καθώς αυτή μπορεί να είναι καυτή και στη συνέχεια, συνδέστε τη συσκευή ξανά στην ηλεκτρική παροχή. Εάν εξακολουθεί να μην είναι δυνατή η επαναφορά της συσκευής, ζητήστε από έναν εξειδικευμένο τεχνικό να την ελέγξει και να την επιδιορθώσει.

ΚΑΘΑΡΙΣΜΟΣ ΚΑΙ ΣΥΝΤΗΡΗΣΗ

- Πριν από τον καθαρισμό, αποσυνδέστε τη συσκευή από την ηλεκτρική παροχή και περιμένετε να κρυώσει τελείως η συσκευή.
- Χρησιμοποιώντας ένα μαλακό, ελαφρώς βρεγμένο πανί με ή χωρίς κάποιο ήπιο καθαριστικό καθαρίστε προσεκτικά τις εξωτερικές επιφάνειες της συσκευής.

- **ΠΡΟΣΟΧΗ:** Θα πρέπει η συσκευή να έχει κρυώσει τελείως πριν επιχειρήσετε να την καθαρίσετε.
- Μην αφήνετε νερό ή οποιοδήποτε άλλο υγρό να εισχωρήσει στη συσκευή καθώς υπάρχει ο κίνδυνος ηλεκτροπληξίας και καταστροφής της συσκευής.
- Μην βάζετε τα δάχτυλά σας ή οποιοδήποτε άλλο αντικείμενο στις εγκοπές της συσκευής καθώς υπάρχει κίνδυνος ηλεκτροπληξίας.
- Μην καθαρίζετε τις επιφάνειες της συσκευής με οποιοδήποτε λειαντικό σύρμα καθαρισμού ή ξύστρα, καθώς αυτό θα βλάψει μόνιμα τις επιφάνειες και τα πλαστικά ποδαρικά της συσκευής.
- Μην βυθίζετε τη συσκευή σε νερό ή οποιοδήποτε άλλο υγρό.
- Περιστασιακά μπορείτε να καθαρίζετε τις εσοχές της συσκευής χρησιμοποιώντας το ειδικό ακροφύσιο για στενές περιοχές της ηλεκτρικής σας σκούπας.

Αναγνωριστικό μοντέλου: **IGH-720WS3**

Χαρακτηριστικό	Σύμβολο	Αριθμητική τιμή	Μονάδα	Χαρακτηριστικό	Μονάδα
Θερμική ισχύς				Είδος θερμικής ισχύος μόνον στην περίπτωση των ηλεκτρικών τοπικών θερμοσυσκευασιών (να επιλεγεί μία δυνατότητα)	
Ονομαστική θερμική ισχύς	P_{nom}	0.7	kW	χειροκίνητος ρυθμιστής θερμικού φορτίου με ενσωματωμένο θερμοστάτη	Μη διαθέσιμο
Ελάχιστη θερμική ισχύς (ενδεικτική)	P_{min}	0	kW	χειροκίνητος ρυθμιστής θερμικού φορτίου με ανάδραση θερμοκρασίας δωματίου και/ή θερμοκρασίας εξωτερικού χώρου	Μη διαθέσιμο
Μέγιστη συνεχής θερμική ισχύς	$P_{max,c}$	0.7	kW	ηλεκτρονικός ρυθμιστής θερμικού φορτίου με ανάδραση θερμοκρασίας δωματίου ή/και θερμοκρασίας εξωτερικού χώρου	Μη διαθέσιμο
Βοηθητική κατανάλωση ηλεκτρικής ενέργειας				παράγωγη θερμότητας υποβοηθούμενη από ανεμιστήρα	Μη διαθέσιμο
στην ονομαστική θερμική ισχύ	eI_{nom}	0	kW	Είδος θερμικής ισχύος/ρυθμιστή θερμοκρασίας δωματίου (να επιλεγεί μια δυνατότητα)	
στην ελάχιστη θερμική ισχύ	eI_{min}	0	kW	μακροβήθια θερμική ισχύς και χωρίς ρυθμιστή θερμοκρασίας δωματίου	Όχι
σε κατάσταση αναμονής	eI_{SB}	0	kW	δύο ή περισσότερες χειροκίνητες βαθμίδες χωρίς ρυθμιστή θερμοκρασίας δωματίου	Όχι
				με μηχανικό θερμοστατικό ρυθμιστή θερμοκρασίας δωματίου	Όχι
				με ηλεκτρονικό ρυθμιστή θερμοκρασίας δωματίου	Ναι
				με ηλεκτρονικό ρυθμιστή θερμοκρασίας δωματίου και χρονοδιακόπτη ημέρας	Όχι
				με ηλεκτρονικό ρυθμιστή θερμοκρασίας δωματίου και χρονοδιακόπτη εβδομάδας	Όχι
				Άλλες δυνατότητες ρύθμισης (επιτρέπονται πολλές επιλογές)	
				ρυθμιστής θερμοκρασίας δωματίου με ανιχνευτή παρουσίας	Όχι
				ρυθμιστής θερμοκρασίας δωματίου με ανιχνευτή ανοικτού παραθύρου	Όχι
				με δυνατότητα ρύθμισης εξ αποστάσεως	Ναι
				με ρυθμιστή προσαρμοζόμενης εκκίνησης	Όχι
				με περιορισμό διάρκειας λειτουργίας	Ναι
				με αισθητήρα θερμομέτρου μελανής σφαίρας	Όχι
Στοιχεία επικοινωνίας:	GRUPPE – PDH ΕΜΠΟΡΙΟ Ηπτερου 18 - Καλοχώρι 57009 - Θεσσαλονίκη - Ελλάδα - Τηλ: 2310 686922 & 2310 537022 - Email: info@gruppe.gr 18 Ipirou str - Kalochori 57009 - Thessaloniki - Greece - Tel: 2310 686922 & 2310 537022 - Email: info@gruppe.gr				

ΑΣΦΑΛΗΣ ΑΠΟΡΡΙΨΗ ΣΥΣΚΕΥΗΣ

Μια ηλεκτρονική συσκευή θα πρέπει, όταν δεν είναι πλέον σε θέση να λειτουργεί να απορρίπτεται με τη μικρότερη δυνατή περιβαλλοντική ζημία. Η συσκευή θα πρέπει να απορρίπτεται σύμφωνα με τους τοπικούς κανονισμούς στο δήμο σας, στις περισσότερες περιπτώσεις, μπορείτε να διαθέσετε τη συσκευή στο τοπικό κέντρο ανακύκλωσης.

Αυτή η σήμανση υποδεικνύει ότι το προϊόν δεν πρέπει να απορρίπτεται με τα υπόλοιπα οικιακά απορρίμματα σε όλη την ΕΕ. Προκειμένου να αποφευχθούν ενδεχόμενες βλαβερές συνέπειες στο περιβάλλον ή την ανθρώπινη υγεία από την ανεξέλεγκτη διάθεση των αποβλήτων, η ανακύκλωση είναι υπεύθυνη για την προώθηση της βιώσιμης επαναχρησιμοποίησης των υλικών πόρων. Για να επιστρέψετε τη χρησιμοποιημένη συσκευή σας, χρησιμοποιήστε τα συστήματα επιστροφής και συλλογής ή επικοινωνήστε με το κατάστημα από το οποίο αγοράσατε το προϊόν. Μπορούν να στείλουν αυτό το προϊόν σε μια περιβαλλοντική ασφαλή ανακύκλωση.



Μην αφήνετε τα παιδιά να παίζουν με τα διάφορα μέρη της συσκευασίας της συσκευής (όπως πλαστικές σακούλες) γιατί υπάρχει κίνδυνος ασφυξίας, σοβαρού τραυματισμού ακόμα και θανάτου.

Μην πετάτε τα υλικά συσκευασίας ή τις παλιές συσκευές ως κοινό οικιακό απόβλητο αλλά παραδώστε αυτές στις αρμόδιες υπηρεσίες ανακύκλωσης. Ρωτήστε τις τοπικές αρχές ή την αρμόδια τοπική υπηρεσία για περισσότερες λεπτομέρειες σχετικά με την ανακύκλωση.

ΤΕΧΝΙΚΕΣ ΠΡΟΔΙΑΓΡΑΦΕΣ ΣΥΣΚΕΥΗΣ

Κωδικός μοντέλου: IGH-720W4

Ισχύς: 720W

Τάση λειτουργίας: AC220-240 V

Συχνότητα λειτουργίας: 50 / 60 Hz

Επίπεδα ασφαλείας: Class II, IPX0

ΕΓΓΥΗΣΗ GRUPPE 24 ΜΗΝΕΣ. Ισχύει από την ημερομηνία αγοράς και εφόσον η συσκευή χρησιμοποιείται σύμφωνα με τις οδηγίες αυτού εδώ του εγχειριδίου. Σε περίπτωση που δεν εφαρμόζεται το παραπάνω ή / και υπάρξει οποιαδήποτε μη εξουσιοδοτημένη επέμβαση στη συσκευή η εγγύηση παύει να ισχύει αυτομάτως.

ΕΠΙΚΟΙΝΩΝΙΑ

Τηλ. Service: (0030) 2310 537072

Διεύθυνση Service: Βαλαωρίτου 27 – 54625 – Θεσσαλονίκη – Ελλάδα.

Διεύθυνση Εισαγωγέα: Ηπείρου 18 – 57009 – Καλοχώρι Θεσσαλονίκης – Ελλάδα.

Εάν το καλώδιο τροφοδοσίας έχει υποστεί ζημιά, πρέπει να αντικατασταθεί από τον κατασκευαστή, αντιπρόσωπο σέρβις ή από παρόμοιο εξειδικευμένο προσωπικό, προκειμένου να αποφευχθεί ο κίνδυνος.

ΕΙΣΑΓΓΕΤΑΙ ΑΠΟ ΤΗΝ / IMPORTED BY

pdhemporio
CHATZIGEORGIOU COMPANY
est.1946

P & D CHATZIGEORGIOU-IPROU 18-THESSALONIKI-GR

