

@gruppe®

ΣΙΔΕΡΟ ΑΤΜΟΥ

ΣΥΣΤΗΜΑ ΠΡΟΣΤΑΣΙΑΣ ΑΠΟ ΑΛΑΤΑ
ΑΥΤΟΚΑΘΑΡΙΖΟΜΕΝΟ ΣΥΣΤΗΜΑ
ΚΕΡΑΜΙΚΗ ΠΛΑΚΑ

KB-828A1



POWER :

AC220-240V ~50/60Hz 2750-3250W

ΟΔΗΓΙΕΣ ΧΡΗΣΗΣ

ΣΙΔΕΡΟ ΑΤΜΟΥ

MODEL : KB-828A1

AC220 – 240V, 50/60Hz, 2750-3250W, Class I, IPX0

75 ΧΡΟΝΙΑ GRUPPE - ΧΑΤΖΗΓΕΩΡΓΙΟΥ

Η εισαγωγική - εμπορική εταιρεία ΧΑΤΖΗΓΕΩΡΓΙΟΥ ΟΕ ιδρύθηκε το 1946 στη Θεσσαλονίκη από τους Ιωάννη και Μαρία Χατζηγεωργίου. Η επόμενη γενιά της εταιρείας,

Πέτρος και Δημήτρης Χατζηγεωργίου, τη μετονόμασαν σε PDHemporio, χαράσσοντας νέα πορεία σε διεθνές επίπεδο. Η PDHemporio σήμερα εισάγει και διαθέτει στην ελληνική αγορά μια μεγάλη ποικιλία προϊόντων.

ΤΑ ΠΡΟΪΟΝΤΑ GRUPPE

Οι ηλεκτρικές μικροσυσκευές GRUPPE παρέχουν λύσεις οικιακού εξοπλισμού, αλλά και επιλογές που αφορούν στην προσωπική φροντίδα και τον ελεύθερο χρόνο.

Η μεγάλη γκάμα των προϊόντων GRUPPE, κάποια εκ των οποίων είναι και βραβευμένα με το βραβείο RED DOT Design, απευθύνεται στον σύγχρονο άνθρωπο, που επιδιώκει να βιώνει στο έπακρο μικρές καθημερινές απολαύσεις, αναζητώντας κορυφαία ποιότητα σε ανταγωνιστική τιμή. Οι συσκευές GRUPPE συνδυάζουν αποτελεσματικά το στυλ με την αξιοπιστία και το design με τη λειτουργικότητα. Γι' αυτό και αποτελούν μια έξυπνη αγορά που δεν περνάει ποτέ απαρατήρητη.

Η ΠΟΙΟΤΗΤΑ GRUPPE

Πρωταρχική μας επιδίωξη είναι να προσφέρουμε ποιοτικά και ασφαλή προϊόντα, ανταποκρινόμενοι στην σταθερή εμπιστοσύνη του αφοσιωμένου μας κοινού όλα αυτά τα χρόνια. Σε αυτό το πλαίσιο, ελέγχουμε αυστηρά όλα τα προϊόντα που εισάγουμε, εφαρμόζοντας ένα μοναδικό για τα ελληνικά δεδομένα σύστημα ελέγχου, που μεταξύ άλλων περιλαμβάνει:

- Επιτόπιο έλεγχο των προμηθευτών μας από τους εκπροσώπους μας στις χώρες κατασκευής των προϊόντων.
- Έλεγχο όλων των απαραίτητων πιστοποιητικών των προϊόντων, ώστε αυτά να ανταποκρίνονται στην ισχύουσα Ευρωπαϊκή νομοθεσία, σε συνεργασία με ειδικούς συμβούλους μηχανικούς.
- Δειγματοληπτικό έλεγχο των προϊόντων μας, ώστε να εξεταστεί η πιστότητα αυτών σε σχέση με τα αρχικά δείγματα και η άριστη ποιότητα κατασκευής τους.
- Επιπλέον έλεγχο των προϊόντων μας σε Ευρωπαϊκό Κοινοποιημένο Οργανισμό και έλεγχο της συμμόρφωσής τους με την ισχύουσα Ευρωπαϊκή νομοθεσία.
- Επίσημο εξουσιοδοτημένο service της εταιρείας μας, το οποίο είναι στη διάθεση των καταναλωτών για την αντιμετώπιση οποιουδήποτε ζητήματος και τον έλεγχο οποιασδήποτε αστοχίας προϊόντος, ώστε να διαπιστωθούν οι αιτίες που οδήγησαν σε αυτή.

Όλα τα προϊόντα συνοδεύονται από 2ετή εγγύηση καλής λειτουργίας, που περιλαμβάνει τη δωρεάν επισκευή ή αντικατάστασή τους. Για την καλύτερη εξυπηρέτησή σας και πάνω από όλα για τη δική σας ασφάλεια, θα πρέπει να ακολουθείτε τις οδηγίες του παρόντος εγχειριδίου, ώστε η εγγύηση να καθίσταται έγκυρη.

Σε κάθε περίπτωση μπορείτε να επικοινωνείτε με το τμήμα service της εταιρείας μας στο τηλέφωνο (0030) 2310 537072 για οποιοδήποτε πρόβλημα. Κατάλληλα εκπαιδευμένοι τεχνικοί είναι στη διάθεσή σας, για να σας βοηθήσουν με τη συσκευή που προμηθευτήκατε από την εταιρεία μας. Μην ξεχνάτε ότι θα πρέπει να προσκομίσετε την πρωτότυπη απόδειξη αγοράς της συσκευής, ώστε να ισχύει η 2ετής εγγύηση της εταιρείας μας. Παρακαλούμε σημειώστε παρακάτω την ημερομηνία αγοράς που αναφέρεται στην

απόδειξη αγοράς για τη δική σας εύκολη αναφορά.

Ημερομηνία Αγοράς: _____
 (Παρακαλούμε σημειώστε παραπάνω την ακριβή ημερομηνία αγοράς)
 ΕΓΓΥΗΣΗ GRUPPE 24 ΜΗΝΕΣ

ΠΕΡΙΓΡΑΦΗ ΤΗΣ ΣΥΣΚΕΥΗΣ ΟΔΗΓΙΕΣ ΧΡΗΣΗΣ

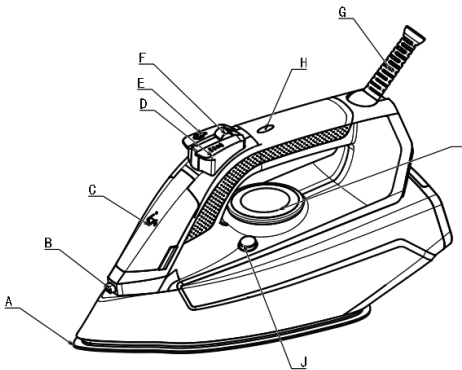

- A. Πλάκα σιδερώματος
- B. Στόμιο ψεκασμού
- C. Είσοδος νερού
- D. Πλήκτρο ψεκασμού νερού
- E. Πλήκτρο εκτόξευσης ατμού
- F. Πλήκτρο ρύθμισης ατμού
- G. Προστατευτικό καλωδίου
- H. Φωτεινή ενδεικτική λυχνία
- I. Ρυθμιστής θερμοκρασίας
- J. Πλήκτρο αυτοκαθαρισμού

Σημείωση: Η εμφάνιση του πραγματικού προϊόντος μπορεί να διαφέρει ελαφρώς σε σχέση με το παραπάνω σχέδιο. Αυτό δεν αποτελεί πρόβλημα.

Πριν από τη πρώτη χρήση της συσκευής αφαιρέστε όλα τα υλικά συσκευασίας.

Πλάκα σιδερώματος: Είναι κατασκευασμένη από ανοξείδωτο ατσάλι και μπορεί να θερμανθεί και να χρησιμοποιηθεί για το σιδέρωμα του ρούχου.

Στόμιο ψεκασμού: Όταν πατάτε το πλήκτρο ψεκασμού νερού, ψεκάζεται νερό από αυτό εδώ το στόμιο.

Είσοδος νερού: Μπορείτε να γεμίσετε με νερό το δοχείο νερού της συσκευής χρησιμοποιώντας αυτή εδώ την οπή. Βεβαιωθείτε ότι το νερό δεν υπερβαίνει τη μέγιστη στάθμη (250 ml) όπως υποδεικνύεται από τη σχετική ένδειξη στο δοχείο νερού.

Πλήκτρο ψεκασμού νερού: Το πάτημα αυτού του πλήκτρου παρέχει άμεσα ψεκασμό νερού για το σιδέρωμα υφασμάτων που το απαιτούν.

Πλήκτρο εκτόξευσης ατμού: Το πάτημα του πλήκτρου παρέχει άμεσα μια ισχυρή βολή ατμού για την εξάλειψη των επίμονων ζαρών στο ύφασμα.

Πλήκτρο ρύθμισης ατμού: Μετακινήστε το πλήκτρο για να επιλέξετε την επιθυμητή έξοδο ατμού για κάθε ένδυμα. Εάν επιλέξετε τη θέση «OFF» τότε έχετε επιλέξει σιδέρωμα χωρίς ατμό.

Προστατευτικό καλωδίου: Ο δακτύλιος καλωδίου που υπάρχει επιτρέπει την ελεύθερη κίνηση του καλωδίου τροφοδοσίας προς οποιαδήποτε κατεύθυνση με μεγάλη ευελιξία κατά το σιδέρωμα και χωρίς να προκαλείται καταπόνηση του καλωδίου τροφοδοσίας.

Φωτεινή ενδεικτική λυχνία: Όταν η ενδεικτική λυχνία ανάβει σημαίνει ότι το σίδερο ζεσταίνεται. Όταν σβήσει σημαίνει ότι έχει φτάσει στην επιλεγμένη θερμοκρασία.

Ρυθμιστής θερμοκρασίας: Περιστρέφοντας τον ρυθμιστή θερμοκρασίας μπορείτε να ρυθμίσετε τη θερμοκρασία σιδερώματος που είναι διαφορετική ανάλογα με το είδος του υφάσματος. Συμβουλευτείτε την ετικέτα πληροφοριών του υφάσματος πριν επιλέξετε τη θερμοκρασία

σιδερώματος καθώς λάθος θερμοκρασία μπορεί να καταστρέψει το ύφασμα.

Πλήκτρο αυτοκαθαρισμού: Πατώντας το μπορείτε να καθαρίσετε τη συσκευή από άλατα.

Συμβουλευτείτε το κεφάλαιο «Καθαρισμός και συντήρηση συσκευής» για περισσότερες πληροφορίες.

ΣΗΜΑΝΤΙΚΕΣ ΟΔΗΓΙΕΣ ΑΣΦΑΛΕΙΑΣ ΚΑΤΑ ΤΗ ΧΡΗΣΗ ΤΗΣ ΣΥΣΚΕΥΗΣ

Κατά τη χρήση ηλεκτρικών συσκευών οικιακής χρήσης, βασικές οδηγίες ασφαλείας πρέπει να ακολουθούνται:

1. Η τάση του ηλεκτρικού δικτύου στο χώρο εγκατάστασης θα πρέπει να αντιστοιχεί με την τάση που αναγράφεται στην πινακίδα των τεχνικών χαρακτηριστικών της συσκευής.
2. Διατηρήστε το εγχειρίδιο οδηγιών σε καλή κατάσταση και αν δώσετε τη συσκευή προς χρήση σε κάποιο τρίτο άτομο θα πρέπει οπωσδήποτε να του παραδώσετε μαζί και το εγχειρίδιο οδηγιών το οποίο θα πρέπει να διαβάσει πριν επιχειρήσει να λειτουργήσει τη συσκευή.
3. Μετά από κάθε χρήση θα πρέπει πάντα να απενεργοποιείτε τη συσκευή.
4. Απενεργοποιήστε τη συσκευή και αποσυνδέστε την από την ηλεκτρική παροχή πριν από κάθε εργασία καθαρισμού της ή τυπικής συντήρησης αυτής.
5. Απενεργοποιήστε τη συσκευή και αποσυνδέστε την από την ηλεκτρική παροχή πριν την γεμίσετε με νερό και όταν δεν τη χρησιμοποιείται. Αφήστε την να κρυώσει εντελώς πριν επιχειρήσετε να αδειάσετε το νερό που περιέχει.
6. Εάν το καλώδιο τροφοδοσίας της συσκευής ή το φιλς καταστραφεί ή υποστεί οποιαδήποτε ζημιά θα πρέπει να αντικαθίσταται από το εξουσιοδοτημένο service ή κατάλληλα εκπαιδευμένο και πιστοποιημένο τεχνικό προσωπικό. Σε καμία περίπτωση μην επιχειρήσετε να το αντικαταστήσετε μόνοι σας καθώς υπάρχει σοβαρός κίνδυνος ηλεκτροπληξίας ή και πρόκλησης πυρκαγιάς.
7. Αυτή η συσκευή μπορεί να χρησιμοποιηθεί από παιδιά μεγαλύτερα των 8 ετών και από άτομα με μειωμένες φυσικές, αισθητηριακές ή ψυχικές ικανότητες, ή με έλλειψη εμπειρίας ή γνώσης εάν επιβλέπονται ή τους έχουν δοθεί οδηγίες που σχετίζονται με την ασφαλή χρήση της συσκευής από κάποιο ενήλικο άτομο το οποίο είναι υπεύθυνο για την ασφάλεια τους και αντιλαμβάνονται τους κινδύνους που εμπεριέχει η χρήση τέτοιων συσκευών.
8. Τα παιδιά θα πρέπει να επιβλέπονται ότι δεν παίζουν με τη συσκευή.
9. Ο καθαρισμός και η τυπική συντήρηση της συσκευής δεν θα πρέπει να γίνεται από παιδιά χωρίς επιβλεψη από κάποιο ενήλικο άτομο που είναι υπεύθυνο για την ασφάλεια τους.
10. Κρατήστε το σίδερο και το καλώδιο τροφοδοσίας μακριά από παιδιά που είναι μικρότερα των 8 ετών όταν η συσκευή είναι συνδεδεμένη στην ηλεκτρική παροχή ή όταν κρυώνει μετά τη χρήση.
11. Θα πρέπει πάντα να απενεργοποιείτε και να αποσυνδέετε τη συσκευή από την ηλεκτρική παροχή εάν την αφήσετε χωρίς επιτήρηση ακόμα και για σύντομο χρονικό διάστημα.
12. Η συσκευή δεν θα πρέπει να αφήνεται χωρίς επιτήρηση όταν είναι συνδεδεμένη στην ηλεκτρική παροχή.
13. Θα πρέπει να είστε ιδιαίτερα προσεκτικοί κατά τη χρήση της συσκευής καθώς μπορεί να προκληθεί κάποιο έγκαυμα αν έρθετε σε επαφή με τα καυτά μέρη της συσκευής, τον ατμό ή το καυτό νερό. Προσέξτε όταν γυρνάτε ανάποδα το σίδερο καθώς μπορεί να υπάρχει ακόμα καυτό νερό μέσα στο δοχείο νερού της συσκευής.
14. Το σύμβολο αυτό που υπάρχει επάνω στη συσκευή σημαίνει ότι κάποιες επιφάνειες της συσκευής γίνονται καυτές κατά τη χρήση και παραμένουν καυτές για αρκετό χρονικό διάστημα μετά τη χρήση. Θα πρέπει να είστε ιδιαίτερα προσεκτικοί κατά τη χρήση και τον καθαρισμό της συσκευής έτσι ώστε να μην προκληθεί κάποιο έγκαυμα ή και σοβαρότερος τραυματισμός σας.
15. Πριν τη πρώτη χρήση της συσκευής ελέγξτε με κάποιο παλιό ύφασμα ότι η πλάκα σιδερώματος και το δοχείο νερού είναι καθαρά. Κάποια μέρη της συσκευής μπορεί να έχουν απομεινάρια από λιπαντικές ουσίες που χρησιμοποιήθηκαν κατά την κατασκευή / συναρμολόγηση τους. Κατά τις πρώτες χρήσεις μπορεί να εξαχθεί καπνός και μια ελαφριά μυρωδιά τα οποία θα εξαφανισθούν σύντομα. Αυτό είναι φυσιολογικό και δεν αποτελεί πρόβλημα.
16. Μην βυθίζετε τη συσκευή μέσα σε νερό ή οποιοδήποτε άλλο υγρό.

17. Θα πρέπει να είστε ιδιαίτερα προσεκτικοί ώστε να μην πισιλιωθεί ή βραχεί οποιοδήποτε μέρος της συσκευής καθώς μπορεί να προκληθεί βραχυκύκλωμα.
18. Η συσκευή θα πρέπει να επιβλέπεται καθόλη τη διάρκεια λειτουργίας της. Μην αφήνετε τη συσκευή να λειτουργεί χωρίς επίτηρηση.
19. Αυτή η συσκευή προορίζεται μόνο για οικιακή χρήση. Δεν επιτρέπεται καμία άλλη χρήση της συσκευής. Η συσκευή αυτή δεν είναι επαγγελματική και δεν θα πρέπει να χρησιμοποιείται ως τέτοια καθώς σε αυτή την περίπτωση δεν ισχύει η εγγύηση που τη συνοδεύει.
20. Η συσκευή θα πρέπει να τοποθετείται μόνο πάνω σε κάποια επίπεδη, λεία και σταθερή επιφάνεια και πουθενά αλλού. Μην τοποθετείτε τη συσκευή σε επιφάνειες με κλίση ή μη σταθερές επιφάνειες έτσι ώστε να αποφύγετε τον κίνδυνο ατυχήματος.
21. Σας συμβουλεύουμε να χρησιμοποιείται τη συσκευή μόνο πάνω σε κάποια σιδερώστρα που έχετε επιβεβαιώσει ότι έχει ανοίξει καλά και είναι σταθερή πριν επιχειρήσετε να τη χρησιμοποιήσετε.
22. Κατά τη διάρκεια λειτουργίας της συσκευής, μην αφήνετε ποτέ τα παιδιά να βρίσκονται πλησίον της χωρίς επίβλεψη.
23. Κατά τη χρήση της συσκευής, αυτή θα πρέπει να τοποθετείτε σε τέτοιο σημείο ώστε να μην είναι δυνατή η προσέγγιση της συσκευής από κάποιο παιδί. Με αυτό τον τρόπο αποφεύγουμε το κίνδυνο κάποιο παιδί να τραυματιστεί.
24. Θα πρέπει πάντα να τραβάτε το φικς και όχι το καλώδιο για να αποσυνδέσετε τη συσκευή από την ηλεκτρική παροχή.
25. Μην αφήνετε το καλώδιο της συσκευής να κρέμεται από κάποιο τραπέζι, κάποια αιχμηρή ακμή ή να βρίσκεται κοντά σε κάποια θερμή επιφάνεια καθώς μπορεί να προκληθεί ατύχημα ή / και καταστροφή του καλωδίου.
26. Δεν θα πρέπει να χρησιμοποιείτε τη συσκευή εάν έχει πέσει, αν εμφανίζει ορατά σημάδια ή οποιοδήποτε ζημιά και αν υπάρχει διαρροή σε οποιοδήποτε σημείο της.
27. Προσοχή απαιτείται στο υλικό συσκευασίας της συσκευής καθώς η πλαστική σακούλα δεν είναι παιχνίδι. Υπάρχει κίνδυνος ασφυξίας εάν κάποιο άτομο την βάλει στο κεφάλι του.
28. Ποτέ μην χρησιμοποιείτε λειαντικά ή καυστικά προϊόντα καθαρισμού, δεδομένου ότι αυτά μπορεί να βλάψουν τις επιφάνειες της συσκευής.
29. Για την προστασία σας από ηλεκτροπληξία, μην βυθίζεται το καλώδιο, το φικς ή την συσκευή σε νερό ή οποιοδήποτε άλλο υγρό.
30. Διατηρήστε το καλώδιο και το φικς της συσκευής μακριά από την καυτή πλάκα σιδερώματος καθώς αν έρθουν σε επαφή μπορούν να καταστραφούν.
31. Βγάλτε τη συσκευή από την ηλεκτρική παροχή όταν δεν είναι σε λειτουργία και πριν από τον καθαρισμό της. Αφήστε την συσκευή να κρυώσει πριν την ακουμπήσετε και πριν επιχειρήσετε να την αποθηκεύσετε.
32. Μην λειτουργείτε οποιαδήποτε συσκευή με κατεστραμμένο καλώδιο ή φικς ή μετά από δυσλειτουργία της συσκευής ή αν έχει καταστραφεί με οποιονδήποτε τρόπο. Μην επιχειρήσετε να λειτουργήσετε τη συσκευή μετά από κάποια βίαια πτώση ή αν εμφανίζει ορατά σημάδια, σπασίματα ή άλλες φθορές. Επιστρέψτε την συσκευή στο πλησιέστερο εξουσιοδοτημένο service για εξέταση, επισκευή ή ρύθμιση.
33. Η χρήση οποιονδήποτε αξεσουάρ που δεν παρέχονται με την συσκευή δεν συνιστάται από τον κατασκευαστή της συσκευής γιατί μπορεί να προκληθεί τραυματισμός.
34. Αν το καλώδιο είναι κατεστραμμένο, είναι απαραίτητο να αντικατασταθεί από τον κατασκευαστή, το συντηρητή ή κατάλληλα εκπαιδευμένο και πιστοποιημένο πρόσωπο, προκειμένου να αποφευχθεί οποιοσδήποτε κίνδυνος.

**ΦΥΛΑΞΤΕ ΑΥΤΕΣ ΤΙΣ ΟΔΗΓΙΕΣ ΓΙΑ ΜΕΛΛΟΝΤΙΚΗ ΑΝΑΦΟΡΑ
Η ΣΥΣΚΕΥΗ ΠΡΟΟΡΙΖΕΤΑΙ ΜΟΝΟ ΓΙΑ ΟΙΚΙΑΚΗ ΧΡΗΣΗ ΚΑΙ ΜΟΝΟ ΣΕ
ΕΣΩΤΕΡΙΚΟΥΣ ΚΛΕΙΣΤΟΥΣ ΧΩΡΟΥΣ**

ΠΡΙΝ ΤΗ ΠΡΩΤΗ ΧΡΗΣΗ ΤΗΣ ΣΥΣΚΕΥΗΣ

Ξετυλίξτε πλήρως το καλώδιο της συσκευής και δώστε ιδιαίτερη προσοχή ώστε αυτό να μην μπορεί να μπερδευτεί, τραβηχτεί ή κατά οποιονδήποτε τρόπο φθαρεί κατά τη λειτουργία της συσκευής.

Αφαιρέστε το προστατευτικό φιλμ που υπάρχει στην πλάκα σιδερώματος της συσκευής.

Ζεστάνετε το σίδερο στη μέγιστη θερμοκρασία και σιδερώστε ένα κομμάτι υγρού υφάσματος για αρκετά λεπτά με σκοπό την αφαίρεση τυχόν υπολειμμάτων που μπορεί να υπάρχουν στην πλάκα σιδερώματος της συσκευής.

Σημείωση: Κατά τη πρώτη χρήση μπορεί να εκκληθεί μια ελαφρά μυρωδιά ή / και καπνός από τη συσκευή και ειδικά από την πλάκα σιδερώματος. Αυτό είναι φυσιολογικό και δεν θα πρέπει να σας ανησυχεί.

ΧΡΗΣΗ ΤΗΣ ΣΥΣΚΕΥΗΣ

Μπορείτε να χρησιμοποιήσετε τη συσκευή με κοινό νερό βρύσης. Αν η σκληρότητα του νερού είναι μεγαλύτερη από 17 dH τότε θα πρέπει να χρησιμοποιείται αποιονισμένο νερό που θα βρείτε στο εμπόριο έτσι ώστε να επιτύχετε μεγαλύτερη διάρκεια ζωής της συσκευής σας.

Γέμισμα του δοχείου νερού

1. Κρατήστε το σίδερο σε κεκλιμένη θέση και στη συνέχεια γεμίστε με την κατάλληλη ποσότητα νερού το δοχείο νερού της συσκευής. Μπορείτε να χρησιμοποιήσετε τον παρεχόμενο δοσομετρητή νερού ενώ σας συμβουλευόμαστε να χρησιμοποιείτε αποιονισμένο νερό. Βεβαιωθείτε ότι δεν υπερβαίνετε το μέγιστο επίπεδο νερού που φαίνεται στα τοιχώματα του δοχείου νερού της συσκευής. (Εικόνα 1)

2. Πατήστε προς τα κάτω το κάλυμμα του δοχείου νερού και θα ακούσετε ένα κλικ εάν είναι στη σωστή θέση και έχει κλείσει πλήρως.

3. Συνδέστε το φις στην ηλεκτρική παροχή και γυρίστε τον ρυθμιστή θερμοκρασίας στην επιθυμητή θέση, η οποία εξαρτάται από το είδος του υφάσματος που θέλετε να σιδερώσετε. Η φωτεινή ενδεικτική λυχνία θα ανάψει αμέσως. (Εικόνα 2)

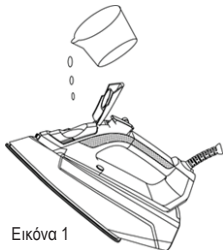

Εικόνα 1

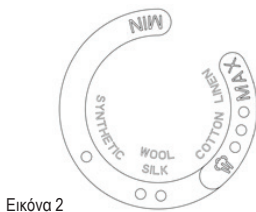

Εικόνα 2

4. Βεβαιωθείτε ότι το πλήκτρο ρύθμισης ατμού είναι στη θέση στεγνού σιδερώματος (Εικόνα 3) και εν συνεχεία τοποθετήστε το σίδερο κάθετα (Εικόνα 4).

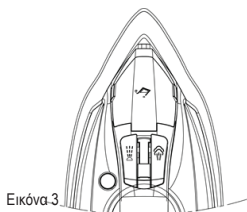

Εικόνα 3

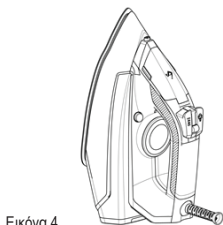

Εικόνα 4

5. Μόλις η θερμοκρασία της πλάκας σιδερώματος φτάσει στην επιλεγμένη θερμοκρασία, η φωτεινή ενδεικτική λυχνία θα σβήσει. Στη συνέχεια μπορείτε να επιλέξετε από το πλήκτρο ρύθμισης ατμού την επιθυμητή έξοδο ατμού ή το στεγνό σιδέρωμα και να ξεκινήσετε τη διαδικασία σιδερώματος.

ΠΡΟΕΙΔΟΠΟΙΗΣΗ: Μην αγγίζετε την καυτή πλάκα σιδερώματος ανά πάσα στιγμή πριν αυτή κρυώσει εντελώς!

6. Πατήστε το πλήκτρο ψεκασμού νερού μερικές φορές για να βρέξετε τα ρούχα εάν είναι απαραίτητο. Πριν τον ψεκασμό βεβαιωθείτε ότι υπάρχει αρκετό νερό μέσα στο δοχείο νερού της συσκευής.

7. Η λειτουργία εκτόξευσης ατμού είναι καλύτερα να χρησιμοποιείται στη μέγιστη θερμοκρασία, καθώς βοηθά στην απομάκρυνση των επίμονων τσακίσεων και ζαρώων.

















8. Το σίδερο έχει λειτουργία για την αποφυγή σταξίματος. Εάν σιδερώνετε ρούχα για μεγάλο χρονικό διάστημα, η θερμοκρασία της πλάκας θα πέσει, το σίδερο θα σταματήσει να βγάζει αυτόματα ατμό και δεν θα μπορούν να βγουν σταγονίδια νερού από την πλάκα σιδερώματος της συσκευής.

9. Η λειτουργία εκτόξευσης ατμού μπορεί επίσης να χρησιμοποιηθεί όταν κρατάτε το σίδερο σε κατακόρυφη θέση. Αυτό είναι χρήσιμο για την αφαίρεση τσακίσεων και ζαρώων από κρεμασμένα ρούχα, κουρτίνες κ.λπ.

Ρύθμιση της θερμοκρασίας σιδερώματος

1. Τοποθετήστε όρθια τη συσκευή και επιλέξτε την επιθυμητή θερμοκρασία σιδερώματος μέσω του περιστρεφόμενου ρυθμιστή θερμοκρασίας.

2. Κατά την επιλογή της θερμοκρασίας θα πρέπει να δώσετε ιδιαίτερη προσοχή στις ετικέτες των υφασμάτων που σιδερώνετε ώστε να μην προξενήσετε κάποια βλάβη σε αυτά.

Σύμβολο	Υφασμα	Θερμοκρασία	Ατμός	Εκτόξευση ατμού	Ψεκασμός νερού
	Συνθετικά				
	Μετάξι / Μαλλί				
	Βαμβάκι / Λινά				
	Αυτό το σύμβολο στην ετικέτα του υφάσματος σημαίνει ότι το ύφασμα δεν μπορεί να σιδερωθεί.				

“✓” ΜΠΟΡΕΙ να χρησιμοποιηθεί

“×” ΔΕΝ ΜΠΟΡΕΙ να χρησιμοποιηθεί

Ομαδοποιήστε τα ρούχα που θέλετε να σιδερώσετε με βάση το ύφασμα τους και την αντίστοιχη θερμοκρασία που απαιτείται. Σιδερώστε πρώτα τα ευαίσθητα υφάσματα με τη χαμηλή θερμοκρασία ατμού καθώς το σίδερο ατμού γίνεται ουσιαστικά πιο γρήγορα ζεστό από ό, τι κρύο.

Αν το ύφασμα αποτελείται από διάφορα είδη ινών, πρέπει πάντα να επιλέγετε τη χαμηλότερη θερμοκρασία σιδερώματος που απαιτεί κάποιο είδος καθώς σε διαφορετική περίπτωση μπορεί να το καταστρέψετε.

Το μετάξι και άλλα υφάσματα που είναι πιθανό να γίνουν γυαλιστερά πρέπει να σιδερώνονται από την ανάποδη πλευρά. Για να αποφύγετε τη πιθανότητα να δημιουργηθούν σημάδια, μην ψεκάζετε νερό

απευθείας σε υφάσματα από μετάξι ή άλλα ευαίσθητα υφάσματα.

Το βελούδο και διάφορες άλλες υφές υφασμάτων που γίνονται γρήγορα γυαλιστερές πρέπει να σιδερώνονται προς τη μία κατεύθυνση με ελαφριά πίεση. Θα πρέπει να κινείτε το σίδερο διαρκώς και να μην το σταματάτε σε κάποιο σημείο.

Τα καθαρά μάλλινα υφάσματα (100% μαλλι) μπορούν να σιδερωθούν με το σίδερο να είναι ρυθμισμένο στη θέση ατμού. Κατά προτίμηση ρυθμίστε το πλήκτρο ρύθμισης ατμού στη μέγιστη θέση και χρησιμοποιήστε ένα στεγνό πανί ως υπόστρωμα.

Σημείωση: Όταν σιδερώνετε μάλλινα υφάσματα, ενδέχεται να εμφανιστεί γυάλισμα του υφάσματος.

Σας προτείνουμε να γυρίσετε το μέσα έξω και να σιδερώσετε την μέσα πλευρά του υφάσματος.

ΚΑΘΑΡΙΣΜΟΣ ΚΑΙ ΣΥΝΤΗΡΗΣΗ ΣΥΣΚΕΥΗΣ

Καθαρισμός

1. Απενεργοποιήστε τη συσκευή τοποθετώντας όλους τους διακόπτες στην αντίστοιχη θέση. Αποσυνδέστε τη συσκευή από την ηλεκτρική παροχή πριν επιχειρήσετε να την καθαρίσετε ή να την συντηρήσετε. Αφήστε τη συσκευή σε όρθια θέση και αφήστε την να κρυώσει εντελώς. Αδειάστε το δοχείο νερού της συσκευής γυρίζοντας το ανάποδα.
2. Σκουπίστε προσεκτικά τις εξωτερικές επιφάνειες της συσκευής με ένα ελαφρώς βρεγμένο πανί και στεγνώστε την επιμελώς με ένα καθαρό μαλακό πανί.
3. Καθαρίστε με ένα καθαρό ελαφρώς βρεγμένο πανί τυχόν υπολείμματα από την πλάκα σιδερώματος της συσκευής. Μην χρησιμοποιείται σκληρά καθαριστικά, ξύστρες, χημικά κτλ για να καθαρίσετε την πλάκα σιδερώματος καθώς μπορεί να προκληθεί ζημιά σε αυτή.
4. Μετά την ολοκλήρωση του καθαρισμού στεγνώστε επιμελώς όλα τα μέρη της συσκευής και αποθηκεύστε τα σε κάποιο καθαρό και καλά αεριζόμενο χώρο.
5. Δεν επιτρέπεται οποιαδήποτε άλλη παρέμβαση στη συσκευή. Οποιαδήποτε άλλη παρέμβαση θα πρέπει να γίνεται μόνο από κατάλληλα εκπαιδευμένους και πιστοποιημένους τεχνικούς.

Συντήρηση

1. Καθαρίζετε τη συσκευή από άλατα κάθε 1-2 μήνες.
2. Αν το καλώδιο τροφοδοσίας της συσκευής υποστεί οποιαδήποτε φθορά μην προσπαθήσετε να το επισκευάσετε ή να το αντικαταστήσετε μόνοι σας. Απευθυνθείτε σε κάποιο τεχνικό που έχει τις γνώσεις να το κάνει.
3. Σε περίπτωση που παρουσιάσει βλάβη ο θερμοστάτης της συσκευής μην επιχειρήσετε να τον επισκευάσετε μόνοι σας αλλά απευθυνθείτε σε εξουσιοδοτημένο επισκευαστικό κέντρο.
4. Αν χρειάζεστε οποιαδήποτε βοήθεια σχετικά με τη συσκευή σας επικοινωνήστε άμεσα με το κατάστημα από το οποίο την προμηθευτήκατε.

Λειτουργία Αυτοκαθαρισμού

Η συσκευή διαθέτει λειτουργία αυτοκαθαρισμού της πλάκας σιδερώματος της συσκευής. Η λειτουργία αυτή θα πρέπει να χρησιμοποιείται περίπου κάθε 1-2 μήνες λειτουργίας της συσκευής.

1. Γεμίστε το σίδερο με νερό και συνδέστε το στην ηλεκτρική παροχή.
2. Γυρίστε τον ρυθμιστή θερμοκρασίας στην θέση «MAX».
3. Βεβαιωθείτε ότι το πλήκτρο ρύθμισης ατμού είναι στη θέση για στεγνό σιδέρωμα και τοποθετήστε το σίδερο όπως φαίνεται στην Εικόνα 4.

ΠΡΟΕΙΔΟΠΟΙΗΣΗ: Μην τοποθετείτε ποτέ ξύδι ή οποιοδήποτε άλλο καθαριστικό στο δοχείο νερού της συσκευής.

4. Όταν η θερμοκρασία φτάσει τη μέγιστη τιμή «MAX» και η φωτεινή ενδεικτική λυχνία σβήσει τοποθετήστε το σίδερο πάνω από κάποιο νεροχύτη και πατήστε το πλήκτρο αυτοκαθαρισμού για περίπου 1 λεπτό. Ατμός και καυτό νερό θα βγουν από τις οπές της πλάκας σιδερώματος και θα

απομακρυνθούν άλατα και διάφορα άλλα υπολείμματα που πιθανώς υπάρχουν.

5. **ΠΡΟΣΟΧΗ:** Όλη η διαδικασία θα πρέπει να γίνει μέσα σε κάποιο νεροχύτη ώστε να κυθεί εκεί το καυτό νερό και να αποφευχθεί η πιθανότητα να πιτσιλισθεί ο χρήστης με το καυτό νερό.

6. Όταν τελειώσει το νερό απελευθερώστε το πλήκτρο αυτοκαθαρισμού.

Λειτουργία αυτόματης αφαλάτωσης

Υπάρχει ένα κουτί αφαλάτωσης μέσα στη συσκευή, το οποίο μπορεί να απορροφήσει το αδιάλυτο ιόν ασβεστίου και να στείλει το διαλυτό ιόν του νατρίου έτσι ώστε το νερό να μαλακώσει και η διαδικασία απόθεσης ασβεστίου να είναι πολύ πιο αργή.

Σημείωση: Για να διατηρηθεί ομαλή η πλάκα σιδερώματος της συσκευής μην αφήνετε ποτέ μεταλλικά υλικά να τρίβονται πάνω της!

ΑΣΦΑΛΗΣ ΑΠΟΡΡΙΨΗ ΣΥΣΚΕΥΗΣ

Μια ηλεκτρονική συσκευή θα πρέπει, όταν δεν είναι πλέον σε θέση να λειτουργεί να απορρίπτεται με τη μικρότερη δυνατή περιβαλλοντική ζημία. Η συσκευή θα πρέπει να απορρίπτεται σύμφωνα με τους τοπικούς κανονισμούς στο δήμο σας, στις περισσότερες περιπτώσεις, μπορείτε να διαθέσετε τη συσκευή στο τοπικό κέντρο ανακύκλωσης.

Αυτή η σήμανση υποδεικνύει ότι το προϊόν δεν πρέπει να απορρίπτεται με τα υπόλοιπα οικιακά απορρίμματα σε όλη την ΕΕ. Προκειμένου να αποφευχθούν ενδεχόμενες βλαβερές συνέπειες στο περιβάλλον ή την ανθρώπινη υγεία από την ανεξέλεγκτη διάθεση των αποβλήτων, η ανακύκλωση είναι υπεύθυνη για την προώθηση της βιώσιμης επαναχρησιμοποίησης των υλικών πόρων. Για να επιστρέψετε τη χρησιμοποιημένη συσκευή σας, χρησιμοποιήστε τα συστήματα επιστροφής και συλλογής ή επικοινωνήστε με το κατάστημα από το οποίο αγοράσατε το προϊόν.

Μπορούν να στείλουν αυτό το προϊόν σε μια περιβαλλοντική ασφαλή ανακύκλωση.

Μην αφήνετε τα παιδιά να παίζουν με τα διάφορα μέρη της συσκευασίας της συσκευής (όπως πλαστικές σακούλες) γιατί υπάρχει κίνδυνος ασφυξίας, σοβαρού τραυματισμού ακόμα και θανάτου.

Μην πετάτε τα υλικά συσκευασίας ή τις παλιές συσκευές ως κοινό οικιακό απόβλητο αλλά παραδώστε αυτές στις αρμόδιες υπηρεσίες ανακύκλωσης. Ρωτήστε τις τοπικές αρχές ή την αρμόδια τοπική υπηρεσία για περισσότερες λεπτομέρειες σχετικά με την ανακύκλωση.



ΤΕΧΝΙΚΕΣ ΠΡΟΔΙΑΓΡΑΦΕΣ ΣΥΣΚΕΥΗΣ

Κωδικός μοντέλου: KB-828A1

Ισχύς: 2750-3250W

Τάση λειτουργίας: AC220-240V

Συχνότητα λειτουργίας: 50/60Hz

Επίπεδα ασφαλείας: Class I, IPX0



ΕΓΓΥΗΣΗ GRUPPE 24 ΜΗΝΕΣ. Ισχύει από την ημερομηνία αγοράς και εφόσον η συσκευή χρησιμοποιείται σύμφωνα με τις οδηγίες αυτού εδώ του εγχειριδίου. Σε περίπτωση που δεν εφαρμόζεται το παραπάνω ή / και υπάρξει οποιαδήποτε μη εξουσιοδοτημένη επέμβαση στη συσκευή η εγγύηση παύει να ισχύει αυτομάτως.

ΕΠΙΚΟΙΝΩΝΙΑ

Τηλ. Service: (0030) 2310 537072

Διεύθυνση Service: Βαλαωρίτου 27 – 54625 – Θεσσαλονίκη – Ελλάδα.

Διεύθυνση Εισαγωγέα: Ηπείρου 18 – 57009 – Καλοχώρι Θεσσαλονίκης – Ελλάδα.

Εάν το καλώδιο τροφοδοσίας έχει υποστεί ζημιά, πρέπει να αντικατασταθεί από τον κατασκευαστή, αντιπρόσωπο σέρβις ή από παρόμοιο εξειδικευμένο προσωπικό, προκειμένου να αποφευχθεί ο κίνδυνος.

Η εταιρεία δεν ευθύνεται για τυχόν τεχνικά, τυπογραφικά ή ορθογραφικά λάθη στα χαρακτηριστικά των προϊόντων

ΕΙΣΑΓΕΤΑΙ ΑΠΟ ΤΗΝ / IMPORTED BY

pdhemporio
CHATZIGEORGIOU COMPANY
est.1946

P & D CHATZIGEORGIOU- ΙΠΙΡΟΥ 18-ΤΗΕΣΣΑΛΟΝΙΚΗ-GR

