

**gruppe**<sup>®</sup>  
DESIGN WISE



**ΣΙΔΕΡΟ ΑΤΜΟΥ**

**AJ-2088-24**

**ΟΔΗΓΙΕΣ ΧΡΗΣΗΣ**

**ΣΙΔΕΡΟ ΑΤΜΟΥ**  
**MODEL : AJ-2088-24**  
**AC220-240V, 50/60Hz, 2200-2600W, Class I, IPX0**

**Η ΕΤΑΙΡΕΙΑ GRUPPE**

Η εισαγωγική - εμπορική εταιρεία ΧΑΤΖΗΓΕΩΡΓΙΟΥ ΟΕ ιδρύθηκε το 1946 στη Θεσσαλονίκη από τους Ιωάννη και Μαρία Χατζηγεωργίου. Η επόμενη γενιά της εταιρείας,

Πέτρος και Δημήτρης Χατζηγεωργίου, τη μετονόμασαν σε PDHemporio, χαράσσοντας νέα πορεία σε διεθνές επίπεδο. Η PDHemporio σήμερα εισάγει και διαθέτει στην ελληνική αγορά μια μεγάλη ποικιλία προϊόντων.

**ΤΑ ΠΡΟΙΟΝΤΑ GRUPPE**

Οι ηλεκτρικές μικροσυσκευές GRUPPE παρέχουν λύσεις οικιακού εξοπλισμού, αλλά και επιλογές που αφορούν στην προσωπική φροντίδα και τον ελεύθερο χρόνο. Η μεγάλη γκάμα των προϊόντων GRUPPE, κάποια εκ των οποίων είναι και βραβευμένα με το βραβείο RED DOT Design, απευθύνεται στον σύγχρονο άνθρωπο, που επιδιώκει να βιώνει στο έπακρο μικρές καθημερινές απολαύσεις, αναζητώντας κορυφαία ποιότητα σε ανταγωνιστική τιμή.

Οι συσκευές GRUPPE συνδυάζουν αποτελεσματικά το στυλ με την αξιοπιστία και το design με τη λειτουργικότητα. Γι' αυτό και αποτελούν μια έξυπνη αγορά που δεν περνάει ποτέ απαρατήρητη.

**Η ΠΟΙΟΤΗΤΑ GRUPPE**

Πρωταρχική μας επιδίωξη είναι να προσφέρουμε ποιοτικά και ασφαλή προϊόντα, ανταποκρινόμενοι στην σταθερή εμπιστοσύνη του αφοσιωμένου μας κοινού όλα αυτά τα χρόνια. Σε αυτό το πλαίσιο, ελέγχουμε αυστηρά όλα τα προϊόντα που εισάγουμε, εφαρμόζοντας ένα μοναδικό για τα ελληνικά δεδομένα σύστημα ελέγχου, που μεταξύ άλλων περιλαμβάνει:

- Επιτόπιο έλεγχο των προμηθευτών μας από τους εκπροσώπους μας στις χώρες κατασκευής των προϊόντων.
- Έλεγχο όλων των απαραίτητων πιστοποιητικών των προϊόντων, ώστε αυτά να ανταποκρίνονται στην ισχύουσα Ευρωπαϊκή νομοθεσία, σε συνεργασία με ειδικούς συμβούλους μηχανικούς.
- Δειγματοληπτικό έλεγχο των προϊόντων μας, ώστε να εξεταστεί η πιστότητα αυτών σε σχέση με τα αρχικά δείγματα και η άριστη ποιότητα κατασκευής τους.
- Επιπλέον έλεγχο των προϊόντων μας σε Ευρωπαϊκό Κοινοποιημένο Οργανισμό και έλεγχο της συμμόρφωσής τους με την ισχύουσα Ευρωπαϊκή νομοθεσία.
- Επίσημο εξουσιοδοτημένο service της εταιρείας μας, το οποίο είναι στη διάθεση των καταναλωτών για την αντιμετώπιση οποιουδήποτε ζητήματος και τον έλεγχο οποιασδήποτε αστοχίας προϊόντος, ώστε να διαπιστωθούν οι αιτίες που οδήγησαν σε αυτή.

Όλα τα προϊόντα συνοδεύονται από 2ετή εγγύηση καλής λειτουργίας, που περιλαμβάνει τη δωρεάν επισκευή ή αντικατάστασή τους. Για την καλύτερη εξυπηρέτησή σας και πάνω από όλα για τη δική σας ασφάλεια, θα πρέπει να ακολουθείτε τις οδηγίες του παρόντος εγχειριδίου, ώστε η εγγύηση να καθίσταται έγκυρη.

Σε κάθε περίπτωση μπορείτε να επικοινωνείτε με το τμήμα service της εταιρείας μας στο τηλέφωνο (0030) 2310 537072 για οποιοδήποτε πρόβλημα. Κατάλληλα εκπαιδευμένοι τεχνικοί είναι στη διάθεσή σας, για να σας βοηθήσουν με τη συσκευή που προμηθευτήκατε από την εταιρεία μας. Μην ξεχνάτε ότι θα πρέπει να προσκομίσετε την πρωτότυπη απόδειξη αγοράς της συσκευής, ώστε να ισχύει η 2ετής εγγύηση της εταιρείας μας. Παρακαλούμε σημειώστε παρακάτω την ημερομηνία αγοράς που αναφέρεται στην απόδειξη αγοράς για τη δική σας εύκολη αναφορά.

Ημερομηνία Αγοράς: \_\_\_\_\_

(Παρακαλούμε σημειώστε παραπάνω την ακριβή ημερομηνία αγοράς)

**ΕΓΓΥΗΣΗ GRUPPE 24 ΜΗΝΕΣ**

### **ΣΗΜΑΝΤΙΚΕΣ ΟΔΗΓΙΕΣ ΑΣΦΑΛΕΙΑΣ ΚΑΤΑ ΤΗ ΧΡΗΣΗ ΤΗΣ ΣΥΣΚΕΥΗΣ**

Πριν χρησιμοποιήσετε αυτή εδώ την ηλεκτρική συσκευή θα πρέπει να λάβετε υπόψη σας τις παρακάτω προφυλάξεις έτσι ώστε να λειτουργήσετε με ασφάλεια την συσκευή που προμηθευτήκατε:

1. Διαβάστε προσεκτικά αυτό εδώ το εγχειρίδιο χρήσης και διατηρήστε το σε καλή κατάσταση για μελλοντική αναφορά.
2. Πριν χρησιμοποιήσετε τη συσκευή βεβαιωθείτε ότι τα τεχνικά χαρακτηριστικά της ηλεκτρικής παροχής ταιριάζουν με αυτά της συσκευής και τα οποία αναγράφονται στην πινακίδα τεχνικών χαρακτηριστικών της συσκευής.
3. Χρησιμοποιείτε μόνο αποιονισμένο νερό. Μην γεμίζετε τη συσκευή με οποιοδήποτε άλλο υγρό.
4. Θα πρέπει να είστε ιδιαίτερα προσεκτικοί με το χειρισμό της συσκευής καθώς μπορεί να προκληθούν εγκαύματα αν έρθετε σε επαφή με τα καυτά μεταλλικά μέρη της συσκευής, το καυτό νερό που περιέχει ή τον ατμό. Χρειάζεται ιδιαίτερη προσοχή όταν μετακινείτε τη συσκευή και όταν την αναποδογυρίζεται καθώς μπορεί να υπάρχει καυτό νερό στο δοχείο νερού της συσκευής.
5. Εάν η συσκευή υποστεί οποιαδήποτε βλάβη ή ζημιά θα πρέπει να επισκευάζεται ή να αντικαθίσταται από τον κατασκευαστή ή τον εξουσιοδοτημένο αντιπρόσωπο ή κάποιον πιστοποιημένο τεχνικό. Μην προσπαθήσετε σε καμία περίπτωση να την επισκευάσετε μόνοι σας καθώς υπάρχει κίνδυνος σοβαρού τραυματισμού σας.
6. Μην χρησιμοποιείτε τη συσκευή με κατεστραμμένο καλώδιο τροφοδοσίας ή ρευματολήπτη καθώς και αν η συσκευή παρουσιάζει οποιαδήποτε δυσλειτουργία ή

έχει πέσει από μεγάλο ύψος ή έχει υποστεί ζημιά ή έχει διαρροή από οποιαδήποτε αιτία. Θα πρέπει να επιστρέψετε τη συσκευή στο πλησιέστερο service για έλεγχο, επισκευή ή επαναρύθμιση.

7. Μην αφήνετε το καλώδιο τροφοδοσίας της συσκευής να κρέμεται από κάποια ακμή, κάποιο τραπέζι ή να βρίσκεται κοντά σε κάποια πολύ θερμή επιφάνεια καθώς υπάρχει κίνδυνος καταστροφής του.

8. Ο ρευματολήπτης της συσκευής θα πρέπει να απομακρύνεται από την ηλεκτρική παροχή πριν γεμίσετε το δοχείο νερού της συσκευής με νερό.

9. Αποσυνδέστε τη συσκευή από την ηλεκτρική παροχή όταν δεν τη χρησιμοποιείτε, πριν τη πλήρωση της με νερό και πριν τη διαδικασία καθαρισμού.

10. Μην χρησιμοποιείτε τη συσκευή για οποιοδήποτε άλλη χρήση από αυτή την οποία προορίζεται και η οποία είναι αποκλειστικά το σιδέρωμα των ρούχων.

11. Για να προστατευθείτε από ενδεχόμενη ηλεκτροπληξία μην βυθίζεται τη συσκευή σε νερό ή οποιοδήποτε άλλο υγρό.

12. Μην αφήνετε τη συσκευή χωρίς επίβλεψη όταν αυτή είναι συνδεδεμένη στην ηλεκτρική παροχή ή όταν βρίσκεται πάνω στην σιδερώστρα.

13. Μην χρησιμοποιείτε τη συσκευή στο ύπαιθρο.

14. Η συσκευή θα πρέπει να χρησιμοποιείται και να τοποθετείται όταν δεν χρησιμοποιείται κατά τη διάρκεια του σιδερώματος μόνο πάνω σε κάποια σταθερή επιφάνεια και ποθενά αλλού.

15. Αν το μοντέλο που έχετε προμηθευτεί διαθέτει βάση τοποθέτησης όταν η συσκευή δεν χρησιμοποιείται κατά το σιδέρωμα σιγουρευτείτε ότι η βάση αυτή βρίσκεται πάνω σε κάποια σταθερή επιφάνεια.

16. Αυτή η συσκευή μπορεί να χρησιμοποιείται από παιδιά μεγαλύτερα των 8 ετών και από άτομα με μειωμένες φυσικές, αισθητηριακές και πνευματικές ικανότητες ή άτομα με έλλειψη γνώσης και εμπειρίας εάν τους έχουν δοθεί οδηγίες σχετικά με την ασφαλή χρήση της συσκευής; ή επιβλέπονται από κάποιο ενήλικο άτομο το οποίο είναι υπεύθυνο για την ασφάλεια τους, και κατανοούν τους κινδύνους που σχετίζονται με τη χρήση της συσκευής.

17. Τα παιδιά δεν θα πρέπει να παίζουν με τη συσκευή.

18. Ο καθαρισμός και η τυπική συντήρηση της συσκευής δεν θα πρέπει να γίνεται από παιδιά χωρίς επίβλεψη από κάποιο ενήλικο άτομο το οποίο είναι υπεύθυνο για την ασφάλεια τους.

19. Κρατήστε τη συσκευή και το καλώδιο τροφοδοσίας της μακριά από παιδιά τα οποία είναι μικρότερα των 8 ετών όταν η συσκευή είναι ενεργοποιημένη ή όταν κρύνει.

20. Η συσκευή προορίζεται μόνο για οικιακή χρήση και καμία άλλη χρήση δεν επιτρέπεται. Σε περίπτωση μη εφαρμογής του παραπάνω παύει αυτομάτως να ισχύει η εγγύηση.

## ΠΕΡΙΓΡΑΦΗ ΤΗΣ ΣΥΣΚΕΥΗΣ

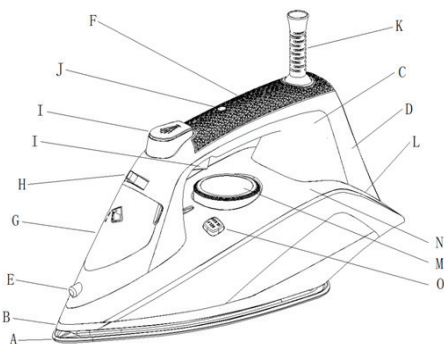

A. Πλάκα σιδερώματος

B. Κάλυμμα

C. Χερούλι

D. Πίσω κάλυμμα

E. Στόμιο ψεκασμού

F. Πάνω κάλυμμα

G. Εισαγωγή νερού

H. Επιλογέας μεταβολής ποσότητας ατμού

I. Πλήκτρο βολής ατμού

J. Ενδεικτική λυχνία

K. Προστατευτικός δακτύλιος καλωδίου

L. Λυχνία ελέγχου

M. Επιλογέας θερμοκρασίας

N. Δοχείο νερού

O. Πλήκτρο αυτοκαθαρισμού

### Πλάκα σιδερώματος

Η πλάκα σιδερώματος είναι κατασκευασμένη από ανοξείδωτο ασάλι και η οποία όταν ζεσταθεί σιδερώνει το ύφασμα το οποίο βρίσκεται από κάτω της.

### Στόμιο ψεκασμού

Όταν πατάτε το πλήκτρο ψεκασμού νερού το νερό ψεκάζεται από αυτό εδώ το στόμιο.

### Εισαγωγή νερού

Γεμίστε το δοχείο νερού της συσκευής χρησιμοποιώντας αυτή εδώ την εισαγωγή νερού. Βεβαιωθείτε ότι η ποσότητα νερού δεν θα ξεπεράσει το μέγιστο επίπεδο το οποίο είναι 320ml και το οποίο σημαίνεται στο δοχείο νερού της συσκευής.

### Επιλογέας μεταβολής ποσότητας ατμού

Μετακινήστε τον επιλογέα για να επιλέξετε την επιθυμητή έξοδο ατμού για κάθε ρούχο το οποίο σιδερώνετε. Αν τοποθετήσετε τον επιλογέα στη θέση OFF τότε αυτό σημαίνει σιδέρωμα χωρίς ατμό.

### Πλήκτρο ψεκασμού νερού

Πατώντας αυτό το πλήκτρο ψεκάζεται ποσότητα νερού για να μαλακώσει κάποιο ύφασμα το οποίο είναι σκληρό και είναι δύσκολο να σιδερωθεί.

## **Πλήκτρο βολής ατμού**

Πατώντας το πλήκτρο βολής ατμού θα έχετε μια ισχυρή βολή ατμού για να μειώσετε επίμονες ζάρες στο ύφασμα το οποίο σιδερώνετε.

## **Λειτουργία Anti Calc**

Με ένα μικρό φίλτρο το οποίο βρίσκεται ενσωματωμένο στη συσκευή μπορείτε να κάνετε το σκληρό νερό μαλακό. Με αυτό τον τρόπο αποτρέπεται τα άλατα και οι νυφάδες να συσσωρεύονται στην επιφάνεια της πλάκας σιδερώματος. Αυτή η λειτουργία μπορεί να παρατείνει τη διάρκεια ζωής της συσκευής σας και σας παρέχει άψογα αποτελέσματα για μεγαλύτερο χρονικό διάστημα.

## **Λειτουργία Anti Drip**

Με ένα διμεταλλικό μηχανισμό ο οποίος είναι ενσωματωμένος στη συσκευή διακόπτεται η παροχή ατμού όταν η πλάκα σιδερώματος βρίσκεται πολύ χαμηλά. Με αυτή τη λειτουργία δεν θα υπάρξει ποτέ διαρροή νερού από τη συσκευή.

## **360° Προστατευτικός δακτύλιος καλωδίου**

Ο προστατευτικός δακτύλιος του καλωδίου μπορεί να περιστραφεί κατά 360° και αυτό είναι κάτι που σας διευκολύνει πάρα πολύ κατά το σιδέρωμα των ρούχων

## **Ενδεικτική λυχνία**

Όταν η ενδεικτική λυχνία ανάβει αυτό σημαίνει ότι το σίδερο ζεσταίνεται. Όταν σβήσει η ενδεικτική λυχνία σημαίνει ότι το σίδερο έχει φτάσει την θερμοκρασία που έχετε επιλέξει.

## **Επιλογέας θερμοκρασίας**

Περιστρέψτε τον επιλογέα θερμοκρασίας για να επιλέξετε την επιθυμητή θερμοκρασία σιδερώματος ανάλογα με το ύφασμα.

## **ΠΡΙΝ ΑΠΟ ΤΗ ΠΡΩΤΗ ΧΡΗΣΗ**

1. Απομακρύνετε οποιοδήποτε αυτοκόλλητο, ταινία ή μεμβράνη και οποιοδήποτε προστατευτικό κάλυμμα από την πλάκα σιδερώματος της συσκευής.

2. Ζεστάνετε το σίδερο στη μέγιστη θερμοκρασία και σιδερώστε κάποιο υγρό πανί (πρόχειρο) για αρκετά λεπτά έτσι ώστε να απομακρυνθούν από τη πλάκα σιδερώματος υπολείμματα τα οποία μπορεί να υπάρχουν.

Σημείωση: Είναι φυσιολογικό κατά τη πρώτη χρήση της συσκευής να εκλύεται από αυτή μια περιέργη μυρωδιά. Αυτό δεν θα πρέπει να σας ανησυχεί.

## **ΧΡΗΣΗ ΣΥΣΚΕΥΗΣ**

### **Λειτουργία**

1. Κρατήστε το σίδερο σε κεκλιμένη θέση και γεμίστε το δοχείο νερού με την προβλεπόμενη ποσότητα νερού χρησιμοποιώντας το δοσομετρητή που παρέχεται μαζί με τη συσκευή. Κατά προτίμηση χρησιμοποιήστε αποιονισμένο νερό το οποίο έχει λιγότερα άλατα και βεβαιωθείτε ότι δεν θα ξεπεράσετε την ένδειξη Max του δοχείου.

2. Πατήστε προς τα κάτω το κάλυμμα του δοχείου νερού μέχρι να ακουστεί ένα κλικ.

Τότε το κάλυμμα είναι στη σωστή θέση και έχει κλείσει πλήρως.

3. Συνδέστε τον ρευματολήπτη της συσκευής και περιστρέψτε τον επιλογέα θερμοκρασίας στην επιθυμητή θέση ανάλογα με το ύφασμα το οποίο θέλετε να σιδερώσετε. Η ενδεικτική λυχνία θα φωτίσει.

4. Σιγουρευτείτε ότι ο επιλογέας μεταβολής ποσότητας ατμού είναι στη θέση στεγνού σιδερώματος και εν συνεχεία τοποθετήστε το σίδερο κάθετα.

5. Όταν η πλάκα σιδερώματος φτάσει την επιθυμητή θερμοκρασία που έχετε επιλέξει, η ενδεικτική λυχνία θα σβήσει. Εν συνεχεία τοποθετήστε τον επιλογέα μεταβολής ποσότητας ατμού στην επιθυμητή θέση εξόδου ατμού ή στεγνού σιδερώματος και ξεκινήστε το σιδέρωμα.

**ΠΡΟΕΙΔΟΠΟΙΗΣΗ:** Μην αγγίζετε τη πλάκα σιδερώματος της συσκευής πριν αυτή κρυώσει εντελώς. Υπάρχει κίνδυνος εγκαύματος και σοβαρού τραυματισμού σας!

6. Πατήστε το πλήκτρο ψεκασμού νερού αρκετές φορές μέχρι να βρέξετε το ύφασμα που σιδερώνεται στον επιθυμητό βαθμό εφόσον κάτι τέτοιο απαιτείται.

Πριν ψεκάσετε το ύφασμα με νερό βεβαιωθείτε ότι υπάρχει αρκετό νερό στο δοχείο νερού της συσκευής.

7. Η λειτουργία βολής ατμού είναι προτιμότερο να χρησιμοποιείται στη μέγιστη θερμοκρασία καθώς βοηθά στην απομάκρυνση των επίμονων ζαρών και τσαλακωμάτων του υφάσματος το οποίο σιδερώνετε.

8. Το σίδερο διαθέτει λειτουργία anti-drip: Αν σιδερώνετε υφάσματα για μεγάλο χρονικό διάστημα η θερμοκρασία της πλάκας σιδερώματος θα πέσει. Το σίδερο θα σταματήσει αυτόματα να εξάγει ατμό και δεν θα βγαίνουν σταγόνες νερού από τις οπές που βρίσκονται στην επιφάνεια της πλάκας σιδερώματος της συσκευής.

9. Η "βολή ατμού" μπορεί επίσης να χρησιμοποιηθεί όταν κρατάτε το σίδερο σε κάθετη θέση. Αυτό είναι χρήσιμο για να απομακρύνετε τις τσακίσεις από ρούχα τα οποία είναι κρεμασμένα, από τις κρεμασμένες κουρτίνες κτλ.

## **ΚΑΘΑΡΙΣΜΟΣ ΚΑΙ ΣΥΝΤΗΡΗΣΗ ΣΥΣΚΕΥΗΣ**

### **Μετά το σιδέρωμα**

1. Αποσυνδέστε τη συσκευή από την ηλεκτρική παροχή και αδειάστε το νερό που έμεινε μέσα στο δοχείο νερού της συσκευής προσέχοντας να μην καείτε.

2. Επανασυνδέστε τη συσκευή στην ηλεκτρική παροχή και αποσυνδέστε την όταν η φωτεινή ενδεικτική λυχνία σβήσει. Στεγνώστε προσεκτικά τη συσκευή με ένα μαλακό καθαρό πανί προσέχοντας να έχει κρυώσει αρκετά ώστε να μην σας προκαλέσει κάποιο έγκαυμα.

3. Αφήστε τη συσκευή να κρυώσει εντελώς και εν συνεχεία σκουπίστε την πλάκα σιδερώματος της συσκευής με ένα μαλακό καθαρό πανί. Απομακρύνετε τα υπολείμματα που πιθανώς να έχουν παραμείνει στην επιφάνεια της πλάκας σιδερώματος χρησιμοποιώντας το μαλακό καθαρό πανί ή / και κάποιο μαλακό υγρό καθαριστικό που προορίζεται για τον καθαρισμό των πλακών σιδερώματος. Μην χρησιμοποιείτε ισχυρά διαβρωτικά καθαριστικά γιατί αυτό θα έχει ως συνέπεια τη καταστροφή της πλάκας σιδερώματος.

4. Καθαρίστε το επάνω μέρος της συσκευής προσεκτικά από νερά που πιθανώς να έτρεξαν.

5. Αποθηκεύστε τη συσκευή σε οριζόντια θέση και μόνο πάνω σε κάποια σταθερή επιφάνεια. Καλύψτε τη πλάκα σιδερώματος με ένα προστατευτικό πανί για να

επιμηκύνετε τη διάρκεια ζωής της. Ιδανικά φυλάξτε τη συσκευασία της συσκευής ώστε να την αποθηκεύσετε μέσα σε αυτήν, τοποθετώντας την όμως πάντα σε οριζόντια θέση.

## **Λειτουργία αυτοκαθαρισμού**

Θα πρέπει να καθαρίζουμε τη συσκευή τακτικά σύμφωνα με τη σκληρότητα του νερού της περιοχής μας και τη συχνότητα χρήσης της συσκευής.

1. Γεμίστε το δοχείο νερού της συσκευής με νερό προσέχοντας να μην ξεπεράσετε την ένδειξη MAX και επιλέξτε την μέγιστη θερμοκρασία λειτουργίας της συσκευής τοποθετώντας τον περιστρεφόμενο επιλογέα θερμοκρασίας στη θέση MAX.

2. Συνδέστε τη συσκευή στην ηλεκτρική παροχή και ελέγξτε ότι έχει ανάψει η ενδεικτική λυχνία της συσκευής. Σιγουρευτείτε ότι ο επιλογέας μεταβολής ποσότητας ατμού είναι στη θέση στεγνού σιδερώματος.

Προειδοποίηση: Μην προσθέτετε ποτέ ξύδι ή οποιοδήποτε άλλο υγρό στη δεξαμενή νερού της συσκευής γιατί αυτό θα έχει ως συνέπεια τη μεγαλύτερη συγκέντρωση αλάτων και καταστροφή της συσκευής!

3. Όταν σβήσει η ενδεικτική λυχνία κρατήστε το σίδερο πάνω από το νεροχύτη και πατήστε το πλήκτρο αυτοκαθαρισμού με λίγη δύναμη. Ατμός και βραστό νερό θα αρχίσουν να βγαίνουν από τη πλάκα σιδερώματος της συσκευής απομακρύνοντας τα άλατα και τα διάφορα άλλα υπολείμματα από τη συσκευή.

4. Απελευθερώστε το πλήκτρο αυτοκαθαρισμού όταν τελειώσει το νερό το οποίο υπάρχει στο δοχείο νερού της συσκευής.





## **ΣΥΜΒΟΥΛΕΣ ΣΙΔΕΡΩΜΑΤΟΣ**

- Ελέγχετε πάντα το ρούχο που θέλετε να σιδερώσετε αν έχει ετικέτα με οδηγίες σιδερώματος. Σε κάθε περίπτωση σας συμβουλευόμαστε να ακολουθήσετε αυτές τις οδηγίες που αναγράφονται στην ετικέτα του ρούχου.
- Το σίδερο θερμαίνεται πιο γρήγορα απ'ότι κρυνέει. Για αυτό το λόγο σας συμβουλευόμαστε να ξεκινάτε το σιδέρωμα από τα ρούχα εκείνα τα οποία απαιτούν τη χαμηλότερη θερμοκρασία όπως για παράδειγμα τα συνθετικά υφάσματα.
- Εάν κάποιο ύφασμα αποτελείται από διαφορετικού τύπου νήματα τότε θα πρέπει να επιλέγετε ως θερμοκρασία σιδερώματος τη χαμηλότερη που είναι κατάλληλη για εκείνο το τύπο νήματος. Σε διαφορετική περίπτωση μπορεί να καταστρέψετε το ρούχο που σιδερώνετε.
- Το μετάξι αλλά και άλλα υφάσματα υπάρχει ενδεχόμενο να γυαλίσουν αν τα σιδερώσετε κανονικά. Σας συμβουλευόμαστε να τα σιδερώσετε από την εσωτερική τους πλευρά. Μην ψεκάζετε αυτά τα υφάσματα με νερό καθώς τα μεταξένια αλλά και άλλα ευαίσθητα υφάσματα υπάρχει κίνδυνος να λεκιάσουν.
- Τα μεταξένια και άλλα ευαίσθητα υφάσματα που μπορούν να γυαλίσουν εύκολα θα πρέπει να σιδερώνονται από την εσωτερική πλευρά και μόνο προς τη μία κατεύθυνση ασκώντας πολύ ελαφριά πίεση σε αυτά. Το σίδερο θα πρέπει να κινείται συνέχεια όταν τα σιδερώνεται και δεν θα πρέπει σε καμία περίπτωση να μένει σταθερό κάπου καθώς υπάρχει κίνδυνος να καταστραφούν.
- Τα καθαρά μάλλινα υφάσματα (100 % μαλλί) μπορούν να σιδερωθούν με τον επιλογέα ατμού στη μέγιστη θέση και χρησιμοποιώντας ένα προστατευτικό πανί



ανάμεσα στο ρούχο και στην πλάκα σιδερώματος της συσκευής.  
 Σημείωση: Όταν σιδερώνετε μάλλινα υφάσματα υπάρχει πιθανότητα αυτά να γυαλίσουν. Σας προτείνουμε να τα σιδερώσετε από την εσωτερική τους πλευρά και με τη χρήση ενός προστατευτικού πανιού ανάμεσα στο ρούχο και στην πλάκα σιδερώματος της συσκευής

### ΒΟΗΘΗΤΙΚΟΣ ΠΙΝΑΚΑΣ

ΣΥΜΒΟΛΟ	ΥΦΑΣΜΑ	ΘΕΡΜΟΚΡΑΣΙΑ	ΜΕΤΑΒΛΗΤΟΣ ΑΤΜΟΣ	ΒΟΛΗ ΑΤΜΟΥ	ΨΕΚΑΣΜΟΣ ΝΕΡΟΥ
	ΣΥΝΘΕΤΙΚΑ / ΜΕΤΑΞΕΝΙΑ		X	X	✓
	ΜΑΛΛΙΝΑ		X	X	✓
	ΒΑΜΒΑΚΕΡΑ / ΛΙΝΑ		✓	✓	✓
	<b>ΑΥΤΟ ΤΟ ΣΥΜΒΟΛΟ ΣΗΜΑΙΝΕΙ ΟΤΙ ΤΟ ΡΟΥΧΟ ΔΕΝ ΠΡΕΠΕΙ ΝΑ ΣΙΔΕΡΩΘΕΙ</b>				

### ΑΣΦΑΛΗΣ ΑΠΟΡΡΙΨΗ ΣΥΣΚΕΥΗΣ

Μια ηλεκτρονική συσκευή θα πρέπει, όταν δεν είναι πλέον σε θέση να λειτουργεί να απορρίπτεται με τη μικρότερη δυνατή περιβαλλοντική ζημία. Η συσκευή θα πρέπει να απορρίπτεται σύμφωνα με τους τοπικούς κανονισμούς στο δήμο σας, στις περισσότερες περιπτώσεις, μπορείτε να διαθέσετε τη συσκευή στο τοπικό κέντρο ανακύκλωσης.

Αυτή η σήμανση υποδεικνύει ότι το προϊόν δεν πρέπει να απορρίπτεται με τα υπόλοιπα οικιακά απορρίμματα σε όλη την ΕΕ. Προκειμένου να αποφευχθούν ενδεχόμενες βλαβερές συνέπειες στο περιβάλλον ή την ανθρώπινη υγεία από την ανεξέλεγκτη διάθεση των αποβλήτων, η ανακύκλωση είναι υπεύθυνη για την προώθηση της βιώσιμης επαναχρησιμοποίησης των υλικών πόρων. Για να επιστρέψετε τη χρησιμοποιημένη συσκευή σας, χρησιμοποιήστε τα συστήματα επιστροφής και συλλογής ή επικοινωνήστε με το κατάστημα από το οποίο αγοράσατε το προϊόν. Μπορούν να στείλουν αυτό το προϊόν σε μια περιβαλλοντική ασφαλή ανακύκλωση.

Μην αφήνετε τα παιδιά να παίζουν με τα διάφορα μέρη της συσκευασίας της συσκευής (όπως πλαστικές σακούλες) γιατί υπάρχει κίνδυνος ασφυξίας, σοβαρού τραυματισμού ακόμα και θανάτου.

Μην πετάτε τα υλικά συσκευασίας ή τις παλιές συσκευές ως κοινό οικιακό



απόβλητο αλλά παραδώστε αυτές στις αρμόδιες υπηρεσίες ανακύκλωσης.  
Ρωτήστε τις τοπικές αρχές ή την αρμόδια τοπική υπηρεσία για περισσότερες  
λεπτομέρειες σχετικά με την ανακύκλωση.

**ΤΕΧΝΙΚΕΣ ΠΡΟΔΙΑΓΡΑΦΕΣ**

Κωδικός μοντέλου: AJ-2088-24

Ισχύς: 2200-2600W

Τάση λειτουργίας: AC220-240V

Συχνότητα λειτουργίας: 50/60Hz

Επίπεδα ασφαλείας: Class I, IPX0

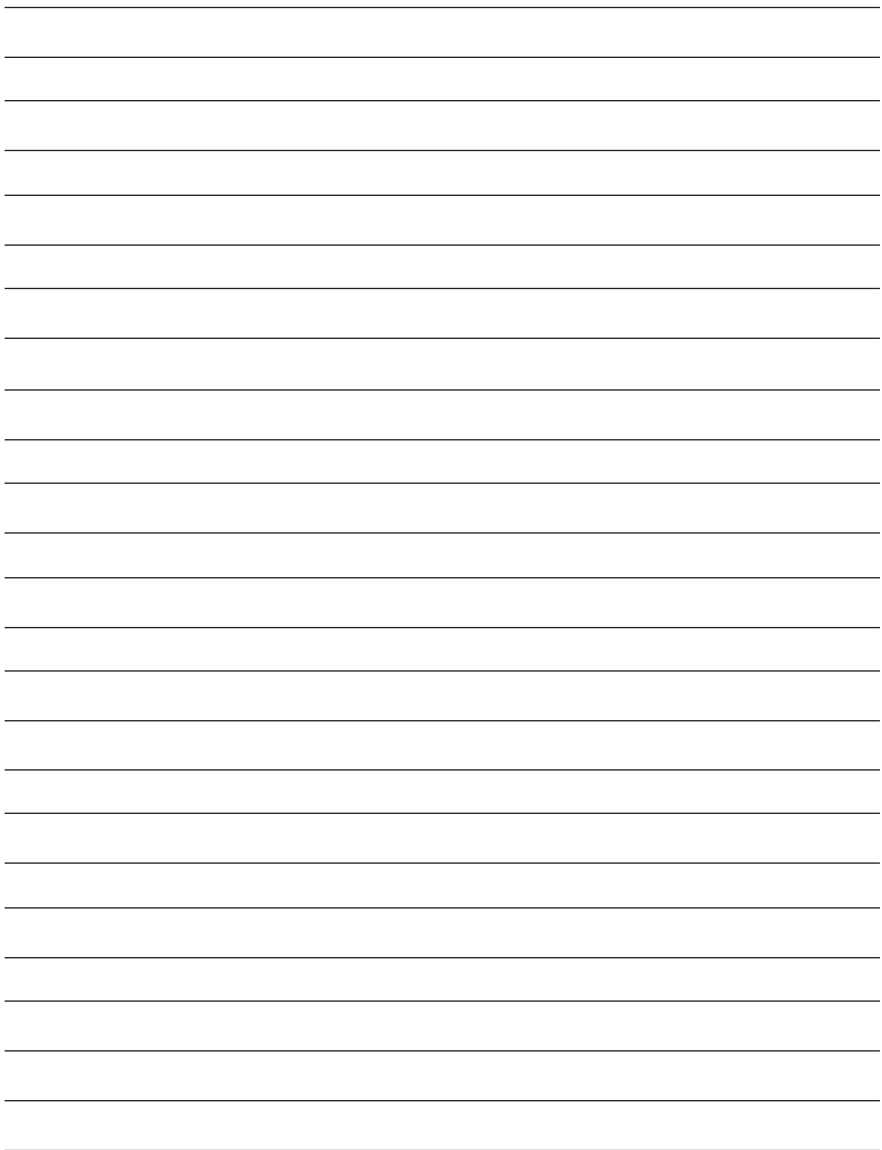

**ΕΓΓΥΗΣΗ GRUPPE 24 ΜΗΝΕΣ.** Ισχύει από την ημερομηνία αγοράς και εφόσον η συσκευή χρησιμοποιείται σύμφωνα με τις οδηγίες αυτού εδώ του εγχειριδίου. Σε περίπτωση που δεν εφαρμόζεται το παραπάνω ή / και υπάρξει οποιαδήποτε μη εξουσιοδοτημένη επέμβαση στη συσκευή η εγγύηση παύει να ισχύει αυτομάτως.

### ΕΠΙΚΟΙΝΩΝΙΑ

Τηλ. Service: (0030) 2310 537072

Διεύθυνση Service: Βαλαωρίτου 27 – 54625 – Θεσσαλονίκη – Ελλάδα.

Διεύθυνση Εισαγωγέα: Ηπείρου 18 – 57009 – Καλοχώρι Θεσσαλονίκης – Ελλάδα.

Εάν το καλώδιο τροφοδοσίας έχει υποστεί ζημιά, πρέπει να αντικατασταθεί από τον κατασκευαστή, αντιπρόσωπο σέρβις ή από παρόμοιο εξειδικευμένο προσωπικό, προκειμένου να αποφευχθεί ο κίνδυνος.

Η εταιρεία δεν ευθύνεται για τυχόν τεχνικά, τυπογραφικά ή ορθογραφικά λάθη στα χαρακτηριστικά των προϊόντων

ΕΙΣΑΓΕΤΑΙ ΑΠΟ ΤΗΝ / IMPORTED BY

**POHEMPORIO**  
CHATZIGEORGIOU COMPANY  
since 1946

P & D CHATZIGEORGIOU- ΙΠΠΙΟΥ 18-ΘΕΣΣΑΛΟΝΙΚΗ-GR

