



**ΑΥΤΟΜΑΤΗ ΨΗΦΙΑΚΗ
ΜΗΧΑΝΗ ESPRESSO**

ΟΔΗΓΙΕΣ ΧΡΗΣΗΣ

ΑΥΤΟΜΑΤΗ ΨΗΦΙΑΚΗ ΜΗΧΑΝΗ ESPRESSO
ΜΟΝΤΕΛΟ: EM3207
AC220-240V, 50/60Hz, 1230-1465W, CLASS I, IPX0

Η ΕΤΑΙΡΕΙΑ GRUPPE

Από το 1946 η εταιρεία Π. & Δ. Χατζηγεωργίου Ο.Ε., PDHemporio αποτελεί μια από τις πλέον πρωτοπόρες εισαγωγικές εταιρείες της χώρας. Με έδρα στη Θεσσαλονίκη, τροφοδοτεί την εγχώρια και ξένη αγορά με τις ηλεκτρικές συσκευές Gruppe.

ΠΡΟΪΟΝΤΑ

Συνδυάζοντας ευρηματικά την κορυφαία ποιότητα με το σύγχρονο design, τη λειτουργικότητα, αλλά και την αδιαπραγμάτευτη ασφάλεια, τα προϊόντα Gruppe αποτελούν την πλέον αξιόπιστη επιλογή για την κάλυψη κάθε σύγχρονης ανάγκης.

Η ΠΟΙΟΤΗΤΑ GRUPPE

Πρωταρχική μας επιδίωξη είναι να προσφέρουμε ποιοτικά και ασφαλή προϊόντα, ανταποκρινόμενοι στην σταθερή εμπιστοσύνη του αφοσιωμένου μας κοινού όλα αυτά τα χρόνια. Σε αυτό το πλαίσιο, ελέγχουμε αυστηρά όλα τα προϊόντα που εισάγουμε, εφαρμόζοντας ένα μοναδικό για τα ελληνικά δεδομένα σύστημα ελέγχου, που μεταξύ άλλων περιλαμβάνει:

- Επιτόπιο έλεγχο των προμηθευτών μας από τους εκπροσώπους μας στις χώρες κατασκευής των προϊόντων.
- Έλεγχο όλων των απαραίτητων πιστοποιητικών των προϊόντων, ώστε αυτά να ανταποκρίνονται στην ισχύουσα Ευρωπαϊκή νομοθεσία, σε συνεργασία με ειδικούς συμβούλους μηχανικούς.
- Δειγματοληπτικό έλεγχο των προϊόντων μας, ώστε να εξεταστεί η πιστότητα αυτών σε σχέση με τα αρχικά δείγματα και η άριστη ποιότητα κατασκευής τους.
- Επιπλέον έλεγχο των προϊόντων μας σε Ευρωπαϊκό Κοινοποιημένο Οργανισμό και έλεγχο της συμμόρφωσής τους με την ισχύουσα Ευρωπαϊκή νομοθεσία.
- Επίσημο εξουσιοδοτημένο service της εταιρείας μας, το οποίο είναι στη διάθεση των καταναλωτών για την αντιμετώπιση οποιουδήποτε ζητήματος και τον έλεγχο οποιασδήποτε αστοχίας προϊόντος, ώστε να διαπιστωθούν οι αιτίες που οδήγησαν σε αυτή.

Όλα τα προϊόντα συνοδεύονται από 2ετή εγγύηση καλής λειτουργίας, που περιλαμβάνει τη δωρεάν επισκευή ή αντικατάστασή τους. Για την καλύτερη εξυπηρέτησή σας και πάνω από όλα για τη δική σας ασφάλεια, θα πρέπει να ακολουθείτε τις οδηγίες του παρόντος εγχειριδίου, ώστε η εγγύηση να καθίσταται έγκυρη.

Σε κάθε περίπτωση μπορείτε να επικοινωνείτε με το τμήμα service της εταιρείας μας στο τηλέφωνο (0030) 2310 537072 για οποιοδήποτε πρόβλημα. Κατάλληλα εκπαιδευμένοι τεχνικοί είναι στη διάθεσή σας, για να σας βοηθήσουν με τη συσκευή που προμηθευτήκατε από την εταιρεία μας. Μην ξεχνάτε ότι θα πρέπει να προσκομίσετε την πρωτότυπη απόδειξη αγοράς της συσκευής, ώστε να ισχύει η 2ετής εγγύηση της εταιρείας μας. Παρακαλούμε σημειώστε παρακάτω την ημερομηνία αγοράς που αναφέρεται στην απόδειξη αγοράς για τη δική σας εύκολη αναφορά.

Ημερομηνία Αγοράς: _____
(Παρακαλούμε σημειώστε παραπάνω την ακριβή ημερομηνία αγοράς)
ΕΓΓΥΗΣΗ GRUPPE 24 ΜΗΝΕΣ

ΣΗΜΑΝΤΙΚΕΣ ΟΔΗΓΙΕΣ ΑΣΦΑΛΕΙΑΣ

Πριν λειτουργήσετε τη συσκευή θα πρέπει πάντα να λαμβάνετε υπόψη σας τις παρακάτω σημαντικές οδηγίες για την ασφαλή χρήση της συσκευής. Διατηρήστε αυτές εδώ τις οδηγίες σε καλή κατάσταση για πιθανή μελλοντική αναφορά.

- Διαβάστε το σύνολο των παρακάτω οδηγιών πριν λειτουργήσετε τη συσκευή.
- Η τάση του ηλεκτρικού δικτύου στο χώρο εγκατάστασης θα πρέπει να αντιστοιχεί με την τάση που αναγράφεται στην πινακίδα των τεχνικών χαρακτηριστικών της συσκευής η οποία είναι τοποθετημένη στη βάση της συσκευής.
- Για να αποφύγετε την πιθανότητα πρόκλησης κάποιας πυρκαγιάς, ηλεκτροπληξίας ή τραυματισμού μην βυθίζετε τη συσκευή και το καλώδιο τροφοδοσίας σε νερό ή οποιοδήποτε άλλο υγρό.
- Μετά την κάθε χρήση θα πρέπει πάντα να απενεργοποιείτε τη συσκευή.
- Αποσυνδέστε την συσκευή από την ηλεκτρική παροχή και αφήστε την να κρυώσει τελείως πριν από κάθε εργασία καθαρισμού της ή τυπικής συντήρησης αυτής. Μην απομακρύνετε τα διάφορα αξεσουάρ της συσκευής αν αυτή δεν έχει κρυώσει τελείως.
- Αφαιρέστε το φιλ από την πρίζα πριν από τον καθαρισμό και όταν δεν χρησιμοποιείται η συσκευή. Αφήστε τη συσκευή να κρυώσει τελείως προτού την αποσυνδέσετε, πριν συνδέσετε εξαρτήματα ή προτού την καθαρίσετε.
- Κρατήστε τη συσκευή και το καλώδιο τροφοδοσίας της μακριά από παιδιά.
- Ο κατασκευαστής συνιστά να μην χρησιμοποιείτε επιπρόσθετα αξεσουάρ με τη συσκευή αυτή. Υπάρχει κίνδυνος φωτιάς, ηλεκτροπληξίας και / ή σοβαρού τραυματισμού.
- Μην καθαρίζετε οποιοδήποτε μέρος της συσκευής με σκληρά καθαριστικά υλικά. Χρησιμοποιείτε μόνο κάποιο μαλακό σφουγγάρι για τα πιάτα και υγρό πιάτων. Μην προσπαθήσετε να την πλύνετε στο πλυντήριο πιάτων γιατί υπάρχει κίνδυνος καταστροφής της.
- Μην αφήνετε το καλώδιο της συσκευής να κρέμεται από κάποιο τραπέζι ή οποιαδήποτε άλλη ακμή. Μην αγγίζετε σε καμία περίπτωση τη συσκευή όταν λειτουργεί καθώς οι επιφάνειες της είναι καυτές. Αφήστε την να κρυώσει εντελώς πριν επιχειρήσετε να την πιάσετε.
- Μην τοποθετείτε τη συσκευή πάνω ή κοντά σε κάποια καυτή επιφάνεια. Υπάρχει κίνδυνος πυρκαγιάς και καταστροφής της συσκευής.
- Για να ενεργοποιήσετε ή να απενεργοποιήσετε τη συσκευή χρησιμοποιήστε το διακόπτη «ON / OFF» που αυτή διαθέτει.
- Για να αποσυνδέσετε τη συσκευή από την ηλεκτρική παροχή αφού έχετε βάλει το διακόπτη στη θέση OFF τραβήξτε το ρευματολήπτη της κρατώντας τη κεφαλή του. Μην προσπαθήσετε σε καμία περίπτωση να την αποσυνδέσετε τραβώντας το καλώδιο τροφοδοσίας της συσκευής.
- Η συσκευή θα πρέπει να συνδέεται μόνο σε κάποια κατάλληλη γειωμένη πρίζα.
- Εάν το καλώδιο τροφοδοσίας της συσκευής ή το φις καταστραφεί ή υποστεί οποιαδήποτε ζημιά θα πρέπει να αντικαθίσταται από το εξουσιοδοτημένο service ή κατάλληλα εκπαιδευμένο και πιστοποιημένο τεχνικό προσωπικό. Σε καμία περίπτωση μην επιχειρήσετε να το αντικαταστήσετε μόνοι σας καθώς υπάρχει σοβαρός κίνδυνος ηλεκτροπληξίας ή και πρόκλησης πυρκαγιάς.
- Αυτή η συσκευή δεν θα πρέπει να χρησιμοποιείται από άτομα (συμπεριλαμβανομένων των παιδιών) με μειωμένες φυσικές, αισθητηριακές ή ψυχικές ικανότητες, ή με έλλειψη εμπειρίας ή γνώσης εκτός εάν τους έχουν δοθεί κατάλληλες οδηγίες ή επιβλέπονται από κάποιο ενήλικο άτομο το οποίο είναι υπεύθυνο για την ασφάλεια τους.
- Η συσκευή μπορεί να χρησιμοποιηθεί από παιδιά μεγαλύτερα των 8 ετών εάν επιβλέπονται από κάποιο ενήλικο άτομο το οποίο είναι υπεύθυνο για την ασφάλεια τους ή τους έχουν δοθεί οδηγίες που σχετίζονται με την ασφαλή χρήση

της συσκευής και κατανοούν τους κινδύνους που σχετίζονται με τη χρήση της συσκευής. Ο καθαρισμός και η τυπική συντήρηση της συσκευής δεν θα πρέπει να γίνεται από παιδιά εκτός εάν είναι μεγαλύτερα των 8 ετών και επιβλέπονται από κάποιο ενήλικο άτομο το οποίο είναι υπεύθυνο για την ασφάλεια τους. Κρατήστε τη συσκευή και το καλώδιο τροφοδοσίας της μακριά από παιδιά τα οποία είναι μικρότερα των 8 ετών.

- Τα παιδιά θα πρέπει να επιβλέπονται ότι δεν παίζουν με τη συσκευή.
- Μην βυθίζετε τη συσκευή μέσα σε νερό ή οποιοδήποτε άλλο υγρό.
- Θα πρέπει να είστε ιδιαίτερα προσεκτικοί ώστε να μην πιταλισθεί ή βραχεί οποιοδήποτε μέρος της συσκευής καθώς μπορεί να προκληθεί βραχυκύκλωμα.
- Θα πρέπει να είστε ιδιαίτερα προσεκτικοί να μην έρθετε σε επαφή με τον ατμό που εκλύεται από τη συσκευή καθώς αυτός μπορεί να είναι καυτός.
- Μην αγγίζετε τα καυτά μέρη της συσκευής όπως την έξοδο ατμού ή το μεταλλικό πλέγμα αμέσως μετά τη χρήση καθώς αυτά είναι καυτά. Θα πρέπει να αγγίζετε μόνο τα χειριστήρια και τα χερούλια της συσκευής αλλιώς υπάρχει ο κίνδυνος πρόκλησης εγκαύματος.
- Μην αφήνετε τη συσκευή να λειτουργεί με λίγο ή καθόλου νερό καθώς υπάρχει κίνδυνος καταστροφής της.
- Μην αφαιρείτε τη μεταλλική κοάνη όταν η συσκευή είναι σε λειτουργία.
- Θα πρέπει όταν συνδέετε τη συσκευή στην ηλεκτρική παροχή και όταν την αποσυνδέετε να έχετε ήδη τοποθετήσει όλους τους διακόπτες της στη θέση OFF.
- Η θερμοκρασία περιβάλλοντος στο χώρο λειτουργίας και αποθήκευσης της συσκευής θα πρέπει να είναι μεγαλύτερη από 0ο C.
- Χρησιμοποιείτε τη συσκευή μόνο για τη χρήση που περιγράφεται παρακάτω και μόνο σε περιβάλλοντα τα οποία είναι ξηρά χωρίς υγρασία και βρωμιά.
- Μην επιτρέπετε να πιταλισθεί το φιλτράρισμα της συσκευής.
- Θα πρέπει να είστε ιδιαίτερα προσεκτικοί καθ'όλη τη διάρκεια χρήσης της συσκευής ώστε να αποφευχθεί η κακή χρήση αυτής.
- Τα διάφορα μέρη της συσκευής τα οποία θερμαίνονται όταν αυτή λειτουργεί διατηρούν υψηλή θερμοκρασία για αρκετά μεγάλο χρονικό διάστημα μετά το τέλος της λειτουργίας της συσκευής. Μπορείτε να τα αγγίζετε μόνο όταν αυτά έχουν κρυώσει τελείως.
- Βεβαιωθείτε ότι το καλώδιο τροφοδοσίας δεν ακουμπά σε κάποια καυτή επιφάνεια της συσκευής.
- Μην χρησιμοποιείτε τη συσκευή στο ύπαιθρο.
- Αυτή η συσκευή προορίζεται για οικιακή ή παρόμοια χρήση τέτοια όπως:
 - Κουζίνες προσωπικού σε καταστήματα, γραφεία και σε άλλα εργασιακά περιβάλλοντα.
 - Αγροικίες.
 - Από πελάτες ξενοδοχείων, μοτέλ και από πελάτες άλλων τύπων ενοικιαζόμενων χώρων διαμονής.
 - Σε χώρους bed and breakfast.

**ΦΥΛΑΞΤΕ ΑΥΤΕΣ ΤΙΣ ΟΔΗΓΙΕΣ ΓΙΑ ΜΕΛΛΟΝΤΙΚΗ ΑΝΑΦΟΡΑ
Η ΣΥΣΚΕΥΗ ΠΡΟΟΡΙΖΕΤΑΙ ΜΟΝΟ ΓΙΑ ΟΙΚΙΑΚΗ ΧΡΗΣΗ ΚΑΙ ΜΟΝΟ ΣΕ
ΕΞΩΤΕΡΙΚΟΥΣ ΠΡΟΣΤΑΤΕΥΜΕΝΟΥΣ ΑΠΟ ΤΑ ΚΑΙΡΙΚΑ ΦΑΙΝΟΜΕΝΑ ΧΩΡΟΥΣ**

ΟΔΗΓΙΕΣ ΑΣΦΑΛΕΙΑΣ

1. Παρακαλούμε διαβάστε προσεκτικά αυτό εδώ το εγχειρίδιο οδηγιών για τη σωστή και ασφαλή χρήση και συντήρηση της συσκευής.
2. Πριν συνδέσετε τη συσκευή στην ηλεκτρική παροχή βεβαιωθείτε ότι τα τεχνικά χαρακτηριστικά της συσκευής, τα οποία αναγράφονται στη πινακίδα τεχνικών χαρακτηριστικών που βρίσκεται επάνω στη συσκευή, είναι συμβατά με τα τεχνικά χαρακτηριστικά της ηλεκτρικής παροχής του χώρου εγκατάστασης της συσκευής. Εάν δεν είστε σίγουροι καλέστε την εξυπηρέτηση πελατών του παρόχου ηλεκτρικής ενέργειας.

3. Ο ρευματολήπτης του χώρου εγκατάστασης θα πρέπει να είναι κατάλληλα γειωμένος.
4. Η συσκευή θα πρέπει να τοποθετείτε μόνο πάνω σε κάποια επίπεδη, λεία επιφάνεια και πουθενά αλλού. Μην τοποθετείτε τη συσκευή σε επιφάνειες με κλίση ή μη σταθερές επιφάνειες έτσι ώστε να αποφύγετε τον κίνδυνο ατυχήματος.
5. Κατά τη χρήση της συσκευής, αυτή θα πρέπει να τοποθετείτε σε τέτοιο σημείο ώστε να μην είναι δυνατή η προσέγγιση της συσκευής από κάποιο παιδί. Με αυτό τον τρόπο αποφεύγουμε το κίνδυνο κάποιο παιδί να τραυματιστεί από το καυτό νερό που περιέχει η συσκευή.
6. Μην συνδέετε τη συσκευή στην ηλεκτρική παροχή χωρίς νερό. Για να αποφύγετε ζημιά στη συσκευή δεν θα πρέπει να ενεργοποιείτε τη συσκευή όταν δεν υπάρχει νερό στο δοχείο της.

ΜΕΡΗ ΣΥΣΚΕΥΗΣ & ΑΞΕΣΟΥΑΡ

Παρακαλούμε δείτε στο παρακάτω σχέδιο τα κυριότερα μέρη από τα οποία αποτελείται η συσκευή και τα αξεσουάρ τα οποία την συνοδεύουν.

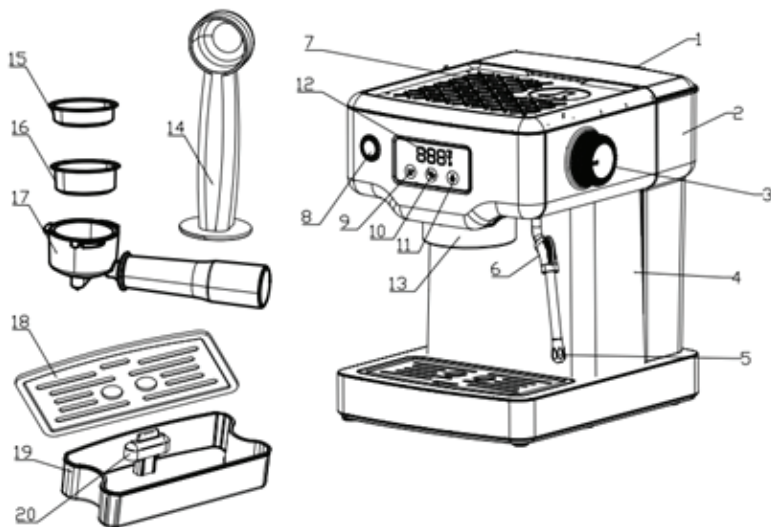

1. Κάλυμμα δοχείου νερού
2. Δοχείο νερού
3. Επιλογέας Ατμού / Ζεστού νερού
4. Κυρίως σώμα συσκευής
5. Έξοδος ατμού
6. Χερούλι εξόδου ατμού
7. Δίσκος θέρμανσης φλιτζανιού
8. Διακόπτης ON / OFF με φωτεινή ενδεικτική λυχνία
9. Διακόπτης / φωτεινή ενδεικτική λυχνία μονής δόσης.
10. Διακόπτης / φωτεινή ενδεικτική λυχνία διπλής δόσης

11. Διακόπτης / φωτεινή ενδεικτική λυχνία προετοιμασίας ατμού
12. Οθόνη λειτουργιών
13. Έξοδος νερού
14. Δοσομετρητής με tamper
15. Φίλτρο μονής δόσης
16. Φίλτρο διπλής δόσης
17. Κλείστρο (Portafilter)
18. Αφαιρούμενο ράφι φλιτζανιού
19. Δίσκος στράγγισης
20. Βάση στήριξης ραφιού

ΣΗΜΑΝΤΙΚΕΣ ΕΙΔΟΠΟΙΗΣΕΙΣ ΓΙΑ ΤΗΝ ΑΣΦΑΛΗ ΧΡΗΣΗ ΤΗΣ ΣΥΣΚΕΥΗΣ:

1. Όταν χρησιμοποιείτε ή μόλις έχετε ολοκληρώσει τη χρήση της λειτουργίας παραγωγής ατμού που διαθέτει η συσκευή δεν θα πρέπει να ενεργοποιείτε αμέσως τη λειτουργία παρασκευής καφέ. Αν το κάνετε, αυτό θα έχει ως αποτέλεσμα ο καφές να υπερχειλίσει από το στόμιο της συσκευής. Αν χρειάζεται να συνεχίσετε την παρασκευή καφέ παρακαλούμε ρυθμίστε τη συσκευή έτσι ώστε να προετοιμάσετε πρώτα ένα μικρό φλιτζάνι με σκέτο νερό και περιμένετε μέχρι να σβήσει η πράσινη φωτεινή ένδειξη. Εν συνεχεία επαναφέρετε τη συσκευή στη κανονική της λειτουργία.

2. Κατά τη διάρκεια της κανονικής λειτουργίας της συσκευής δεν θα πρέπει να βάζετε υπερβολική ποσότητα καφέ. Αυτή δεν θα πρέπει σε καμία περίπτωση να ξεπερνάει το σύμβολο MAX που υπάρχει στο φίλτρο της συσκευής, αφού έχετε συμπιέσει τη σκόνη καφέ.

ΕΠΕΞΗΓΗΣΗ ΔΙΑΚΟΠΤΩΝ ΚΑΙ ΕΝΔΕΙΞΩΝ

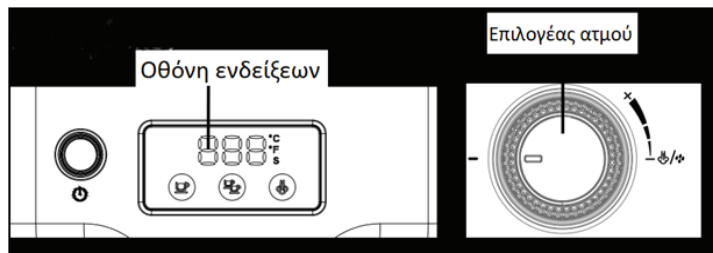











- Διακόπτης ON/ OFF (8). Πατήστε το μια φορά για να ξεκινήσει η προθέρμανση της συσκευής. Η φωτεινή ενδεικτική λυχνία του διακόπτη θα είναι σταθερά αναμμένη κατά τη διαδικασία της προθέρμανσης. Οι φωτεινές ενδεικτικές λυχνίες των διακοπών μονής δόσης καφέ (9) και διπλής δόσης καφέ (10) θα αναβοσβήνουν. Μετά την ολοκλήρωση της διαδικασίας της προθέρμανσης οι ενδεικτικές λυχνίες και των 3 αυτών διακοπών θα παραμείνουν σταθερά αναμμένες. Πατήστε ξανά το διακόπτη (8) για να διακόψετε την προθέρμανση ή για να τερματίσετε τη λειτουργία της συσκευής αφού έχει ολοκληρωθεί η προθέρμανση.
- Διακόπτης μονής δόσης καφέ (9). Πατήστε τον για να ξεκινήσει η παρασκευή μονής δόσης καφέ αφού έχει ολοκληρωθεί η προθέρμανση. Η παρασκευή του καφέ θα σταματήσει αυτόματα εκτός αν προηγουμένως διακόψετε τη διαδικασία πατώντας τον ξανά. Κατά τη διάρκεια της παρασκευής του καφέ η φωτεινή ενδεικτική λυχνία του διακόπτη (9) αναβοσβήνει. Μόλις ολοκληρωθεί η διαδικασία θα ακουστεί ένας βόμβος και η φωτεινή ενδεικτική λυχνία θα μείνει σταθερά αναμμένη.
- Διακόπτης διπλής δόσης καφέ (10). Πατήστε τον για να ξεκινήσει η παρασκευή διπλής δόσης καφέ αφού έχει ολοκληρωθεί η προθέρμανση. Η παρασκευή του καφέ θα σταματήσει αυτόματα εκτός αν προηγουμένως διακόψετε τη διαδικασία πατώντας τον ξανά. Κατά τη διάρκεια της παρασκευής του καφέ η φωτεινή ενδεικτική λυχνία του διακόπτη (10) αναβοσβήνει. Μόλις ολοκληρωθεί η διαδικασία θα ακουστεί ένας βόμβος και η φωτεινή ενδεικτική λυχνία θα μείνει σταθερά αναμμένη.
- Διακόπτης προετοιμασίας ατμού (11). Πατήστε τον για να ξεκινήσει η διαδικασία προθέρμανσης του ατμού. Η φωτεινή ενδεικτική λυχνία αναβοσβήνει. Μόλις ολοκληρωθεί η διαδικασία προθέρμανσης του ατμού οι φωτεινές ενδεικτικές λυχνίες των διακοπών (8) και (11) θα παραμείνουν σταθερά αναμμένες.
- Επιλογέας ατμού (3). Ο επιλογέας ατμού είναι κλειστός όταν δείχνει την ένδειξη . Υπάρχουν 2 καταστάσεις λειτουργίας του επιλογέα όταν ο επιλογέας

ενεργοποιείται. Όταν η συσκευή είναι στην κατάσταση λειτουργίας παρασκευής καφέ και ενεργοποιηθεί ο επιλογέας τότε από την έξοδο ατμού (5) τρέχει καυτό νερό. Όταν η συσκευή είναι στην κατάσταση λειτουργίας παρασκευής ατμού και ενεργοποιηθεί ο επιλογέας τότε από την έξοδο ατμού (5) βγαίνει καυτός ατμός.

Σημείωση: Όταν ενεργοποιείται η τροφοδοσία της συσκευής, η ένδειξη προθέρμανσης ατμού συνεχίζει να αναβοσβήνει γρήγορα (E-1 στην οθόνη), πράγμα που σημαίνει ότι ο επιλογέας ατμού (3) είναι κλειστός και πρέπει να γυρίσετε τον επιλογέα ατμού (3) στην κλειστή θέση .

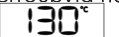
Οθόνη ενδείξεων

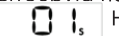
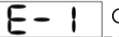
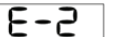

-    Κατά τη διαδικασία προθέρμανσης της συσκευής είτε για την παρασκευή καφέ είτε ατμού η ένδειξη  αναβοσβήνει.
-  ή  Αφού η συσκευή έχει προθερμανθεί η ένδειξη της θερμοκρασίας εμφανίζεται είτε σε βαθμούς Κελσίου είτε σε βαθμούς Φαρενάιτ (Λειτουργία παρασκευής καφέ)
-  ή  Αφού η συσκευή έχει προθερμανθεί η ένδειξη της θερμοκρασίας εμφανίζεται είτε σε βαθμούς Κελσίου είτε σε βαθμούς Φαρενάιτ (Λειτουργία παρασκευής ατμού).
-  Η συσκευή έχει ξεκινήσει τη λειτουργία της είτε για την παρασκευή καφέ είτε για την παρασκευή ατμού. Δείχνει τον χρόνο.
-  Ο επιλογέας ατμού (3) είναι ενεργοποιημένος. Όταν η τροφοδοσία είναι ενεργοποιημένη, η ενδεικτική λυχνία προθέρμανσης ατμού συνεχίζει να αναβοσβήνει γρήγορα, πράγμα που σημαίνει ότι ο επιλογέας ατμού (3) δεν είναι απενεργοποιημένος. Θα πρέπει να γυρίσετε τον επιλογέα ατμού (3) στην κλειστή θέση.
-  Η θερμοκρασία είναι πολύ υψηλή. Πατήστε το πλήκτρο λειτουργίας καφέ αμέσως μετά την παραγωγή ατμού και θα εμφανιστεί η κατάσταση σφάλματος. Η λύση είναι να περιμένετε ένα λεπτό για να πέσει φυσικά η θερμοκρασία ή να ενεργοποιήσετε το διακόπτη ατμού για να βράσει το νερό για να κρυώσει.
-  Ο αισθητήρας θερμοκρασίας είναι βραχυκυκλωμένος ή ανοικτός. Η ασφάλεια θερμοκρασίας είναι ανοικτή ή η σύνδεση μεταξύ της πλακέτας τροφοδοσίας και της πλακέτας οθόνης είναι κακή. Σε αυτή την περίπτωση επικοινωνήστε με το εξουσιοδοτημένο service.

ΠΡΙΝ ΑΠΟ ΤΗ ΠΡΩΤΗ ΧΡΗΣΗ

Παρακαλούμε ελέγξτε ότι δεν λείπει κάποιο τμήμα της συσκευής και ότι αυτά δεν έχουν υποστεί κάποια ζημιά κατά τη μεταφορά. Σε περίπτωση που κάτι τέτοιο συμβαίνει παρακαλούμε επικοινωνήστε άμεσα με το κατάστημα από το οποίο

Πίνακας Ενδείξεων

ON/OFF (8)	Μονή δόση καφέ (9)	Διπλή δόση καφέ (10)	Ατμός (11)
Φωτίζει	Δεν φωτίζει	Δεν φωτίζει	Δεν φωτίζει
Φωτίζει	Αναβοσβήνει	Αναβοσβήνει	Ανάβει
Φωτίζει	Φωτίζει	Φωτίζει	Φωτίζει
Φωτίζει	Αναβοσβήνει	Δεν φωτίζει	Δεν φωτίζει
Φωτίζει	Δεν φωτίζει	Αναβοσβήνει	Δεν φωτίζει
Φωτίζει	Φωτίζει	Φωτίζει	Αναβοσβήνει
Φωτίζει	Φωτίζει	Φωτίζει	Φωτίζει
Φωτίζει	Δεν φωτίζει	Δεν φωτίζει	Αναβοσβήνει
Φωτίζει	Φωτίζει	Φωτίζει	Φωτίζει
Φωτίζει	Αναβοσβήνει γρήγορα	Αναβοσβήνει γρήγορα	Φωτίζει
Φωτίζει	Δεν φωτίζει	Δεν φωτίζει	Δεν φωτίζει
Φωτίζει	Αναβοσβήνει γρήγορα	Αναβοσβήνει γρήγορα	Φωτίζει
Δεν φωτίζει	Δεν φωτίζει	Δεν φωτίζει	Δεν φωτίζει

Θόνη (12)	Αιτία	Επίλυση
Καμία ένδειξη	Ενεργοποίηση	/
Αναβοσβήνει πάνω κάτω εναλλάξ	Ο καφές και το καυτό νερό προθερμαίνονται	/
92°C	Η προθέρμανση του καφέ και του ζεστού νερού τελείωσαν	/
Χρόνος	Παρασκευή μονής δόσης καφέ ή καυτού νερού	/
Χρόνος	Παρασκευή διπλής δόσης καφέ	/
Αναβοσβήνει πάνω κάτω εναλλάξ	Ο ατμός προθερμαίνεται	/
130°C	Η προθέρμανση του ατμού τελείωσε	/
Χρόνος	Παρασκευή ατμού	/
130°C	Η παρασκευή ατμού τελείωσε	/
E-2	Αφού κάνετε τον ατμό, πατήστε το διακόπτη ατμού (η θερμοκρασία είναι πολύ υψηλή)	Περιμένετε τη φυσική πτώση της θερμοκρασίας ή ανοίξτε το διακόπτη ατμού για γρήγορη ψύξη του ζεστού νερού
Καμία ένδειξη	Αναμονή για περισσότερα από 30 λεπτά	Διακόπτης οθόνης αφής
E-1	Ο επιλογέας ατμού δεν είναι εντελώς κλειστός κατά την ενεργοποίηση	Κλείστε εντελώς τον επιλογέα ατμού
E-3	Ο αισθητήρας θερμοκρασίας είναι βραχυκυκλωμένος ή ανοικτός, η ασφάλεια θερμοκρασίας είναι ανοικτή ή το καλώδιο μεταξύ της πλακέτας τροφοδοσίας και της πλακέτας οθόνης έχει κακή επαφή	Καλέστε το εξουσιοδοτημένο service

προμηθευτήκατε τη συσκευή και μην τη χρησιμοποιείτε.

Για να σιγουρευτείτε ότι από το πρώτο φλιτζάνι καφέ θα έχετε το επιθυμητό αποτέλεσμα θα πρέπει να ξεπλύνετε τη συσκευή με καθαρό νερό ακολουθώντας τις παρακάτω οδηγίες:

Προειδοποίηση: Θα πρέπει να χρησιμοποιείτε μόνο αλεσμένο καφέ για να φτιάξετε τον καφέ σας. Μην χρησιμοποιείτε κόκκους καφέ ή οποιαδήποτε άλλη σκόνη ή υγρό καθώς αυτό μπορεί να προκαλέσει ζημιά στη συσκευή και κίνδυνο στον χρήστη.

1. Βγάλτε τη συσκευή από τη συσκευασία της και ελέγξτε τα αξεσουάρ σύμφωνα με τη παραπάνω λίστα.
2. Αφαιρέστε τη κόκκινη σιλικόνη από το δοχείο νερού πριν χρησιμοποιήσετε τη συσκευή.
3. Καθαρίστε όλα τα αποσπώμενα εξαρτήματα.

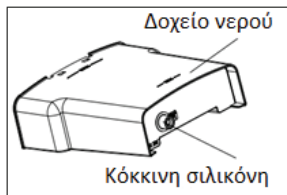

4. Λειτουργήστε τη συσκευή σύμφωνα με τις οδηγίες των κεφαλαίων "Παρασκευή Espresso" ή "Παρασκευή Cappuccino" που ακολουθούν (χωρίς να βάλετε σκόνη καφέ στο φίλτρο). Επαναλάβετε τη διαδικασία 2-3 φορές.
5. Συνδέστε το φινις τροφοδοσίας και πατήστε το διακόπτη λειτουργίας ON / OFF. Όλες οι ενδεικτικές λυχνίες θα ανάψουν για περίπου 1 δευτερόλεπτο. Στη συνέχεια οι ενδεικτικές λυχνίες μονής και διπλής δόσης καφέ αναβοσβήνουν. Η συσκευή αρχίζει να προθερμαίνεται. Η προθέρμανση θα ολοκληρωθεί μετά από περίπου 1 λεπτό. Η ενδεικτική λυχνία τροφοδοσίας και η ενδεικτική λυχνία επιλογής δόσης καφέ θα ανάβουν πάντα. Η ενδεικτική λυχνία ατμού θα σβήσει.
6. Η αρχική μονάδα μέτρησης της θερμοκρασίας της συσκευής είναι σε βαθμούς Κελσίου και η μονάδα μέτρησης της θερμοκρασίας (Κελσίου) "92" και Φαρενάιτ "198" μπορεί να αλλάξει πατώντας ταυτόχρονα τον διακόπτη μονής δόσης καφέ και τον διακόπτη διπλής δόσης καφέ για περισσότερο από 2 δευτερόλεπτα.
7. Αφού ολοκληρωθεί η προθέρμανση της συσκευής, γυρίστε τον επιλογέα ατμού αριστερόστροφα στη μέγιστη θέση και η ηλεκτρομαγνητική αντλία της συσκευής αρχίζει να λειτουργεί έως ότου βγει συνεχές ζεστό νερό από το σωλήνα ατμού της συσκευής. Αυτό διαρκεί περίπου για 5 δευτερόλεπτα (η όλη διαδικασία διαρκεί περίπου 1-2 λεπτά) για να καθαρίσει ο σωλήνας ατμού. Στη συνέχεια απενεργοποιήστε το διακόπτη ατμού.
8. Περιστρέψτε αριστερόστροφα για να εγκαταστήσετε το Κλείστρο (Portafilter) στην έξοδο νερού της συσκευής. Πατήστε τον διακόπτη διπλής δόσης καφέ για να βγει ζεστό νερό ώστε να καθαρίσετε το φίλτρο καφέ και το φλιτζάνι.

ΠΑΡΑΣΚΕΥΗ ESPRESSO (για παράδειγμα διπλού espresso)

1. Ανοίξτε το κάλυμμα του δοχείου νερού (1), βγάλτε το δοχείο νερού (2) και γεμίστε το με την επιθυμητή ποσότητα νερού. Μην υπερβαίνετε τη μέγιστη χωρητικότητα του δοχείου που σημειώνεται πάνω του.
2. Τοποθετήστε ξανά το δοχείο νερού (2) και κλείστε το κάλυμμα (1).
3. Συνδέστε το φινις τροφοδοσίας και η συσκευή ξεκινά τον αυτοέλεγχο της. Η οθόνη λειτουργιών (12) θα είναι ολόκληρη αναμμένη και στη συνέχεια θα σβήσει. Οι υπόλοιποι διακόπτες είναι σταθερά αναμμένοι. Αγγίξτε το διακόπτη τροφοδοσίας ON/OFF (8) και η ενδεικτική λυχνία μονής δόσης καφέ (9) και η ενδεικτική λυχνία διπλής δόσης καφέ (10) αναβοσβήνουν ενώ η ενδεικτική λυχνία προετοιμασίας ατμού (11) είναι σταθερά αναμμένη και η συσκευή αρχίζει να ζεσταίνεται. Μετά από περίπου 1 λεπτό και οι 3 ενδεικτικές λυχνίες (9, 10, 11) θα είναι σταθερά αναμμένες που σημαίνει ότι η προθέρμανση έχει ολοκληρωθεί.

4. Εγκαταστήστε το επιθυμητό φίλτρο μονής διπλής δόσης (15 ή 16).

5. Ευθυγραμμίστε το εξόγκωμα του φίλτρου (15 ή 16) με την υποδοχή του κλειστρου (17) έτσι ώστε το φίλτρο (15 ή 16) να εισαχθεί στο κλείστρο (17).

6. Περιστρέψτε το φίλτρο (15 ή 16) δεξιά ή αριστερά για να κλειδώσει στη θέση του.

Σημείωση: Θα πρέπει να αφήνετε το φίλτρο (15 ή 16) να κρυώσει μετά τη χρήση πριν επιχειρήσετε να το πιάσετε καθώς γίνεται καυτό κατά τη χρήση. Μην επιχειρήσετε να το πιάσετε αμέσως μετά τη χρήση καθώς υπάρχει κίνδυνος πρόκλησης εγκαύματος.

7. Ρίξτε την κατάλληλη σκόνη καφέ (16-17 γραμμάρια περίπου) στο φίλτρο καφέ με τον παρεχόμενο δοσομετρητή (14) και στη συνέχεια πατήστε σφικτά με το tamper τη σκόνη καφέ. Καθαρίστε την επιπλέον σκόνη καφέ που ξεχειλίζει από την άκρη του φίλτρου καφέ για να αποφύγετε πιθανή ζημιά στο δακτύλιο στεγανοποίησης της κεφαλής της συσκευής.

Σημείωση: Εάν παραμείνει πάρα πολύ σκόνη καφέ στην άκρη του φίλτρου, θα προκαλέσει κακή σφράγιση και διαρροή νερού.

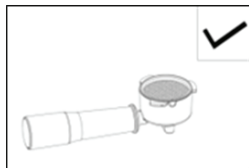
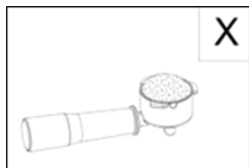

8. Περιστρέψτε το κλείστρο (17) αριστερόστροφα από τη θέση "☰" στη θέση "☷" (πρέπει να είναι καλά σφιγμένο).

9. Τοποθετήστε το φλιτζάνι ή τα φλιτζάνια κάτω από την έξοδο του καφέ.

10 Πατήστε το διακόπτη διπλής δόσης καφέ (10), η συσκευή αρχίζει να αντλεί νερό και ο καφές ρέει από το ακροφύσιο καφέ.

11. Η συσκευή σταματάει αυτόματα να λειτουργεί (η φωτεινή ενδεικτική λυχνία σταματάει να αναβοσβήνει και μεταβαίνει σε σταθερή φωτεινή ένδειξη). Μόλις ολοκληρωθεί η παρασκευή του καφέ αφαιρέστε το φλιτζάνι.

Προειδοποίηση: Μην αφήνετε τη συσκευή χωρίς επίβλεψη κατά τη διάρκεια της διαδικασίας παρασκευής καφέ, καθώς μερικές φορές απαιτείται χειροκίνητος χειρισμός.

12. Αφού παρασκευαστεί ο καφές, βγάλτε το κλείστρο (17) περιστρέφοντάς το δεξιόστροφα. Καθαρίστε εγκαίρως τα κατακάθια του καφέ στο φίλτρο και ξεπλύνετε το με ζεστό νερό. Ξεπλύνετε την έξοδο του καφέ με νερό, τοποθετήστε το καθαρό

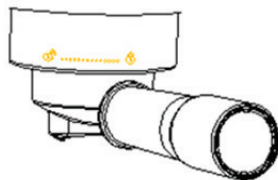
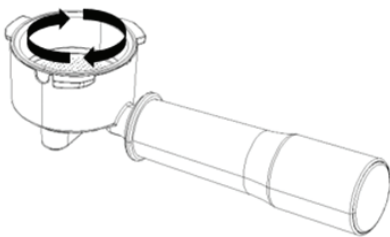
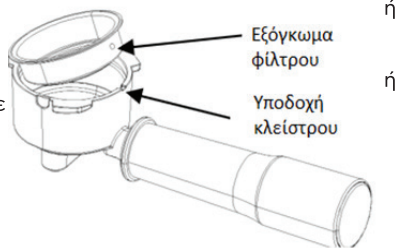

κλείστρο (17) στην έξοδο και περιμένετε την επόμενη χρήση.

13. Όταν θέλετε να φτιάξετε ένα μόνο φλιτζάνι καφέ, χρησιμοποιήστε το φίλτρο μονής δόσης. Πατήστε το διακόπτη για παρασκευή καφέ μονής δόσης και τοποθετήστε ένα μόνο φλιτζάνι. Κατά την παρασκευή όλα τα υπόλοιπα βήματα είναι τα ίδια με την παρασκευή καφέ διπλής δόσης.

14. **Προειδοποίηση:** Μην αγγίζετε τις καυτές επιφάνειες της συσκευής με τα χέρια για να αποφύγετε το κάψιμο. Ειδικά θα πρέπει να προσέξετε να μην αγγίζετε την έξοδο παρασκευής καφέ και το ακροφύσιο ατμού όταν χρησιμοποιείτε τη συσκευή και για αρκετό χρονικό διάστημα μετά τη χρήση καθώς αυτά παραμένουν καυτά για αρκετά μεγάλο χρονικό διάστημα.

Συμβουλές για να φτιάξετε καλό καφέ

Το άλεσμα των κόκκων καφέ και η ποιότητα άλεσης καθορίζει σε μεγάλο βαθμό την ποιότητα του καφέ. Ο χρόνος πρέπει να είναι 20-25 δευτερόλεπτα για να φτιάξετε ένα φλιτζάνι καφέ. Εάν η σκόνη είναι πολύ χοντρή το εκχύλισμα καφέ θα είναι ανεπαρκές, η γεύση θα είναι ελαφριά και το χρώμα θα είναι πολύ λεπτό και το χρώμα του θα είναι λευκό. Εάν η σκόνη είναι πολύ λεπτή, ο καφές είναι υπερβολικά εκχυλισμένος, θα είναι πολύ σκοτεινός και δεν θα υπάρχει καιμάκι. Ένα καλό φλιτζάνι καφέ πρέπει να χρησιμοποιεί φρεσκοαλεσμένους κόκκους καφέ (χρησιμοποιήστε μύλο καφέ με κόκκους) και να χρησιμοποιείτε την κατάλληλη ποσότητα κόκκων καφέ. Κάθε φορά που φτιάχνετε καφέ με σκόνη καφέ, η φρεσκάδα των κόκκων είναι πολύ σημαντική. Η μακροχρόνια αποθήκευση μειώνει την ποιότητα του παραγόμενου καφέ.

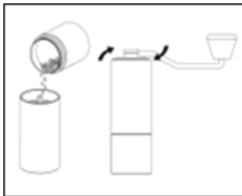

1. Χρησιμοποιήστε τον μύλο κόκκων καφέ για να ρυθμίσετε το κατάλληλο πάχος άλεσης και στη συνέχεια ρίξτε τους φρέσκους κόκκους καφέ στο θάλαμο άλεσης για να τους αλέσετε.

2. Συνιστάται να ζυγίζετε τον καφέ κάθε φορά που φτιάχνετε ένα φλιτζάνι καφέ για να διασφαλίσετε ότι χρησιμοποιείτε την ιδανική ποσότητα σκόνης καφέ (για μονή δόση: 9-10g, για διπλή δόση: 16-17g) και να συμπίεζετε τη σκόνη καφέ με το tamper.

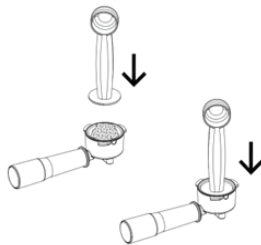
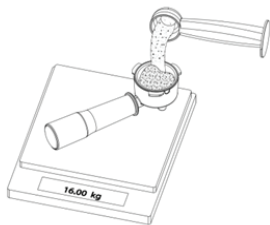

3. Η επιφάνεια της συμπίεσμένης σκόνης καφέ θα πρέπει να απέχει περίπου 3 mm από την άκρη του φίλτρου (σημαντικός δείκτης). Πολύ υψηλή ή πολύ χαμηλή στάθμη θα επηρεάσει την πίεση εκχύλισης και το αποτέλεσμα του παραγόμενου καφέ. Παρακαλούμε μειώστε ή αυξήστε την ποσότητα της σκόνης που χρησιμοποιείτε.

4. Χρόνος παρασκευής καφέ: Ένα φλιτζάνι καφέ 22 δευτερόλεπτα. Διπλό φλιτζάνι καφέ 32

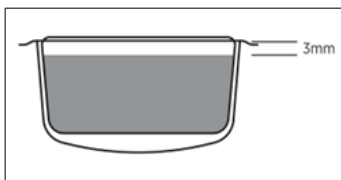

δευτερόλεπτα. Η μηχανή ρυθμίζει το χρόνο αυτόματα.

ΠΑΡΑΣΚΕΥΗ CAPPUCCINO

1. Ετοιμάστε πρώτα τον εσπρέσο σε ένα αρκετά μεγάλο φλιτζάνι σύμφωνα με τις οδηγίες του προηγούμενου κεφαλαίου.
2. Πάρτε ένα ειδικό χαλύβδινο κύπελλο και ρίξτε 1/3 φλιτζανιού κρύο (περίπου 8°C) πλήρες γάλα (δεν πρέπει να είναι ζεστό).
- Σημείωση: Κατά την επιλογή του μεγέθους του κυπέλλου, συνιστάται η διάμετρος του κυπέλλου να μην είναι μικρότερη από 70±5mm. Καθώς ο όγκος του γάλακτος θα αυξηθεί μετά τον αφρισμό, βεβαιωθείτε ότι το κύπελλο έχει αρκετό ύψος.**
3. Πατήστε το διακόπτη προθέρμανσης ατμού (11). Ξεκινάει η προθέρμανση, η ένδειξη καφέ για μονή δόση (9) και διπλή δόση (10) σβήνει. Η ένδειξη ατμού (11) αναβοσβήνει. Στη συνέχεια περιμένετε να ανάψει σταθερά η ένδειξη ατμού (11). Η προθέρμανση τελειώνει.
4. Βάλτε ένα άδειο φλιτζάνι κάτω από τον σωλήνα ατμού (5), γυρίστε τον επιλογέα ατμού (3) αριστερόστροφα στη μέγιστη θέση. Αφήστε λίγο νερό στον σωλήνα ατμού και γυρίστε τον επιλογέα ατμού (3) δεξιόστροφα για να απενεργοποιήσετε τον ατμό αφού πρώτα έχει βγει ο επιθυμητός ατμός.
5. Τοποθετήστε ένα κύπελλο από ανοξείδωτο χάλυβα κάτω από το ακροφύσιο του σωλήνα ατμού (5). Αφήστε το ακροφύσιο του σωλήνα ατμού (5) να επιπλεύσει κάτω από την επιφάνεια του γάλακτος.
6. Ανοίξτε τον επιλογέα ατμού (3) περιστρέφοντας τον στη μέγιστη θέση για να αφρίσει το γάλα.
7. Όταν επιτευχθεί ο επιθυμητός αφρός γάλακτος, τότε κλείστε τον επιλογέα ατμού (3) και ο ατμός σταματά. Αφαιρέστε το φλιτζάνι και ρίξτε το αφρόγαλα στον έτοιμο espresso. Τώρα ο cappuccino είναι έτοιμος. Μπορείτε να προσθέσετε λίγη ζάχαρη ή σκόνη κακάο αν σας αρέσει.
- Σημείωση: Αφού σταματήσει ο ατμός, καθαρίστε αμέσως το συγκρότημα του σωλήνα ατμού (5) και απομακρύνετε το γάλα από τον σωλήνα για να αποφύγετε την κατακρήσση του αφρού γάλακτος στα τοιχώματα του σωλήνα. Κατά τη διάρκεια της λειτουργίας, λόγω της υψηλής επιφανειακής θερμοκρασίας του σωλήνα ατμού, φροντίστε να μην τον αγγίζετε καθώς είναι καυτός και υπάρχει σοβαρός κίνδυνος πρόκλησης ατυχήματος.**

ΠΑΡΑΣΚΕΥΗ ΖΕΣΤΟΥ ΝΕΡΟΥ

1. Βάλτε ένα δοχείο κάτω από την έξοδο του ζεστού νερού.
2. Όταν οι ενδεικτικές λυχνίες του διακόπτη μονής δόσης καφέ (9) και διπλής δόσης καφέ (10) παραμείνουν μόνιμα αναμμένες, ανοίξτε τον επιλογέα ατμού (3), περιστρέψτε τον στη μέγιστη θέση. Το ζεστό νερό θα βγει αμέσως από το σωλήνα ζεστού νερού. Κατά τη διαδικασία παρασκευής ζεστού νερού, η λυχνία της μονής δόσης καφέ (9) θα αναβοσβήνει.
3. Όταν το ζεστό νερό φτάσει στην απαιτούμενη ποσότητα, γυρίστε τον επιλογέα ατμού (3) δεξιόστροφα στη θέση OFF και το ζεστό νερό σταματά να τρέχει.
- Υπενθύμιση:** Η λειτουργία ζεστού νερού μπορεί επίσης να χρησιμοποιηθεί για τη γρήγορη ψύξη της συσκευής.
- Σημείωση:** Κατά τη χρήση της συσκευής, να είστε ιδιαίτερα προσεκτικοί με τα καυτά μέρη της συσκευής. Ειδικά η έξοδος νερού, το ακροφύσιο ζεστού νερού και ο σωλήνας ατμού γίνονται καυτά κατά τη χρήση και παραμένουν αρκετά ζεστά για μεγάλο χρονικό διάστημα μετά τη χρήση. Κατά τη λειτουργία της συσκευής παρακαλούμε να μην ακουμπάτε τα χέρια σας στα παραπάνω μέρη για οποιοδήποτε λόγο καθώς υπάρχει κίνδυνος πρόκλησης εγκαυμάτων.

ΘΕΡΜΑΝΣΗ ΥΓΡΩΝ (Λειτουργία ατμού)

1. Χρησιμοποιήστε ένα φλιτζάνι από ανοξείδωτο χάλυβα. Ρίξτε 1/2 φλιτζάνι από το κρύο υγρό.
- Σημείωση:** Η διάμετρος του φλιτζανιού δεν πρέπει να είναι μικρότερη από 70 ± 5 mm. επειδή θερμαίνεται με ατμό και για να αποφύγετε την υπερχειλίση υγρών ή τη διαρροή τους όταν απελευθερώνεται ο ατμός.

2. Πατήστε το διακόπτη ατμού (11), και αρχίζει η προθέρμανση. Η ένδειξη μονής δόσης καφέ (9) και διπλής δόσης καφέ (10) σβήνουν. Η ένδειξη ατμού (11) αναβοσβήνει. Στη συνέχεια περιμένετε να ανάψει σταθερά η ένδειξη ατμού (11). Η προθέρμανση τελειώνει.
3. Τοποθετήστε ένα φλιτζάνι κάτω από το ακροφύσιο ατμού (5) και αφήστε το ακροφύσιο ατμού (5) να εισέλθει στο υγρό.
4. Ανοίξτε τον επιλογέα ατμού (3) και απελευθερώστε τον ατμό.
5. Κλείστε τον επιλογέα ατμού (3) όταν επιτευχθεί η επιθυμητή θερμοκρασία. Ο ατμός θα σταματήσει.

Σημείωση: Καθαρίστε το ακροφύσιο ατμού (5) αμέσως μετά τη χρήση, για να αποφύγετε την κατακράτηση του γάλακτος. Προσοχή στην υψηλή θερμοκρασία της εξόδου ζεστού νερού κατά τη χρήση της συσκευής και για αρκετά μεγάλο χρονικό διάστημα μετά τη χρήση.

ΚΑΘΑΡΙΣΜΟΣ ΚΑΙ ΣΥΝΤΗΡΗΣΗ ΤΗΣ ΣΥΣΚΕΥΗΣ

ΠΡΟΣΟΧΗ: Θα πρέπει πάντα να αποσυνδέετε τη συσκευή από την ηλεκτρική παροχή και να την αφήνετε να κρυώσει τελείως πριν τον καθαρισμό της. Μην βουτάτε τη συσκευή το καλώδιο τροφοδοσίας της σε νερό ή οποιοδήποτε άλλο υγρό. Μην επιχειρήσετε να καθαρίσετε οποιοδήποτε μέρος της συσκευής τοποθετώντας το στο πλυντήριο πιάτων.

1. Καθαρίστε τα αφαιρούμενα μέρη της συσκευής με ζεστό νερό και υγρό πιάτων ύστερα από κάθε χρήση.
2. Σκουπίστε τα προσεκτικά με ένα μαλακό καθαρό πανί.
3. Μην χρησιμοποιείτε ιονόσπενμα ή άλλο σκληρό καθαριστικό για να καθαρίσετε τη διάφορα μέρη της συσκευής. Μην βυθίζετε τη συσκευή σε νερό ή οποιοδήποτε άλλο υγρό για να την καθαρίσετε.
4. Αποσυναρμολογήστε τη μεταλλική χοάνη περιστρέφοντας την κατά τη φορά κίνησης των δεικτών του ρολογιού. Απομακρύνετε προσεκτικά τα υπολείμματα καφέ που μπορεί να υπάρχουν εκεί. Μπορείτε να χρησιμοποιήσετε κάποιο υγρό πιάτων για τον καθαρισμό της αλλά μπορείτε και απλά να την καθαρίσετε με άφθονο τρεχούμενο νερό.
5. Τοποθετήστε όλα τα μέρη της συσκευής στη κανονική τους θέση και αποθηκεύστε τη συσκευή σε ένα σκιερό χωρίς υγρασία μέρος για την επόμενη χρήση.

ΑΦΑΙΡΕΣΗ ΑΛΑΤΩΝ

Για να βεβαιωθείτε ότι η συσκευή σας φτιάχνει τέλειο καφέ, από καιρό σε καιρό, αφαιρείτε τα άλατα. Η συχνότητα θα εξαρτηθεί από το πόσο σκληρό είναι το νερό στην περιοχή σας, και πόσο συχνά χρησιμοποιείτε τη συσκευή. Εάν χρησιμοποιείτε τη συσκευή σας μία ή δύο φορές την ημέρα, θα πρέπει να χρησιμοποιούνται οι ακόλουθες οδηγίες για την αφαίρεση αλάτων:

- Μαλακό νερό, κάθε 6 μήνες.
- Μεσαία νερό, κάθε 2-3 μήνες.
- Σκληρό νερό, κάθε 6-8 εβδομάδες.

Εάν ο χρόνος που χρειάζεται για να φτιάξετε μια κούπα καφέ ξαφνικά αυξάνεται συνιστάται η συσκευή να καθαριστεί. Όσο πιο σκληρό είναι το νερό στην περιοχή σας, τόσο πιο συχνά η συσκευή πρέπει να καθαρίζεται. Για τη σκληρότητα του νερού μπορείτε να ενημερωθείτε στο τοπικό δίκτυο ύδρευσης σας.

Η διαδικασία καθαρισμού έχει ως ακολούθως:

1. Κλειδώστε το φίλτρο (15 ή 16) χωρίς σκόνη καφέ στο κλειστό (17) σύμφωνα με τις οδηγίες του προηγούμενου κεφαλαίου για την παρασκευή Espresso.
2. Πατήστε το διακόπτη παρασκευής καφέ (9 ή 10) και φτιάξτε περίπου 150ml καφέ (ή φτιάξτε 3 φλιτζάνια καφέ). Στη συνέχεια πατήστε το διακόπτη προθέρμανσης ατμού (11). Αρχίζει η προθέρμανση, ανοίξτε τον επιλογέα ατμού (3) αφού πρώτα ανάψει η ένδειξη ατμού. Απελευθερώστε ατμό για περίπου 2 λεπτά και κλείστε τον επιλογέα ατμού (3).
3. Επαναλάβετε τη διαδικασία 3 φορές.
4. Πατήστε το διακόπτη διπλής δόσης καφέ (10) για να παρασκευάσετε καφέ και

ΑΝΤΙΜΕΤΩΠΙΣΗ ΔΥΣΛΕΙΤΟΥΡΓΙΩΝ

ΔΥΣΛΕΙΤΟΥΡΓΙΑ	ΑΙΤΙΑ	ΑΝΤΙΜΕΤΩΠΙΣΗ
Δεν βγαίνει νερό	Το δοχείο νερού είναι άδειο.	Γεμίστε το δοχείο με νερό.
	Η τάση εισόδου ή η συχνότητα του χώρου εγκατάστασης της συσκευής δεν συμφωνούν με την πινακίδα τεχνικών χαρακτηριστικών της συσκευής.	Βεβαιωθείτε ότι η τάση εισόδου ή η συχνότητα του χώρου εγκατάστασης της συσκευής συμφωνούν με την πινακίδα τεχνικών χαρακτηριστικών της συσκευής.
	Η συσκευή έχει χαλάσει.	Επικοινωνήστε με το service.
Δεν δημιουργείται ατμός	Φραγμένο ακροφύσιο ατμού.	Καθαρίστε το ακροφύσιο ατμού.
	Το δοχείο νερού είναι άδειο.	Γεμίστε το δοχείο με νερό.
	Η συσκευή έχει χαλάσει.	Επικοινωνήστε με το service.
Ο καφές τρέχει γύρω από την άκρη του κλειστρου	Υπάρχει υπερβολικός καφές στο φίλτρο.	Απενεργοποιήστε τη συσκευή και περιμένετε να κρυώσει. Καθαρίστε το φίλτρο και στη συνέχεια ρίξτε την κατάλληλη ποσότητα σκόνης καφέ.
	Υπάρχει σκόνη καφέ στον δακτύλιο στεγανοποίησης από το κλειστό.	
	Το πρόβλημα εξακολουθεί να υπάρχει παρά την επίλυση των παραπάνω.	Επικοινωνήστε με το service.
Ο καφές βγαίνει πολύ αργά ή δεν βγαίνει καθόλου καφές	Η σκόνη καφέ είναι πολύ λεπτή και φράζει το φίλτρο.	Δοκιμάστε πιο χοντροκομμένο καφέ.
	Οι οπές του φίλτρου είναι φραγμένες.	Καθαρίστε το φίλτρο
	Το δοχείο νερού δεν είναι τοποθετημένο.	Τοποθετήστε το δοχείο νερού.
Διαρροή νερού στο κάτω μέρος της συσκευής.	Ο δίσκος στράγγισης είναι γεμάτος.	Αδειάστε τον δίσκο στράγγισης.
	Η συσκευή έχει χαλάσει.	Επικοινωνήστε με το service.
Η συσκευή δεν λειτουργεί	Το φις του καλωδίου τροφοδοσίας δεν έχει συνδεθεί σωστά στην ηλεκτρική παροχή.	Τοποθετήστε σωστά το φις.
	Το NTC είναι βραχυκύκλωμα	Επικοινωνήστε με το service.
	Η συσκευή έχει χαλάσει.	
Ο ατμός δεν αφρίζει	Η ενδεικτική λυχνία του ατμού δεν ανάβει.	Περιμένετε να ανάψει η λυχνία
	Το δοχείο είναι υπερβολικά μεγάλο ή το σχήμα του δεν είναι κατάλληλο.	Χρησιμοποιήστε κάποιο ψηλό και στενό δοχείο.
	Χρησιμοποιήσατε αποβουτυρωμένο γάλα	Χρησιμοποιήστε πλήρες γάλα.

επαναλάβετε τα βήματα μέχρι να μην απομείνουν άλατα.

5. Φτιάξτε Ξανά καφέ (χωρίς σκόνη καφέ), επαναλάβετε το προηγούμενο βήμα 3 φορές. Στη συνέχεια επαναλάβετε την παρασκευή καφέ μέχρι να μην απομείνει νερό στο δοχείο της συσκευής.

6. Επαναλάβετε το προηγούμενο βήμα τουλάχιστον 3 φορές για να βεβαιωθείτε ότι οι σωληνώσεις της συσκευής είναι καθαρές.

Μην προσπαθήσετε να επισκευάσετε μόνοι σας τη συσκευή εάν δεν βρέθηκε η αιτία που προκάλεσε τη δυσλειτουργία. Θα πρέπει να απευθυνθείτε στο εξουσιοδοτημένο service της συσκευής.

ΗΛΕΚΤΡΟΜΑΓΝΗΤΙΚΑ ΠΕΔΙΑ (EMF)

Η συγκεκριμένη συσκευή συμμορφώνεται με το πρότυπο EN 62233 που αφορά τα ηλεκτρομαγνητικά πεδία (EMF). Εάν γίνει σωστός χειρισμός και σύμφωνα με τις

οδηγίες του παρόντος εγχειριδίου χρήσης, η συσκευή είναι ασφαλής στη χρήση βάσει των επιστημονικών αποδείξεων που είναι διαθέσιμες μέχρι σήμερα.

ΛΟΓΟΙ ΠΟΥ ΚΑΘΙΣΤΟΥΝ ΤΗΝ ΕΓΓΥΗΣΗ ΤΗΣ ΣΥΣΚΕΥΗΣ ΑΚΥΡΗ

- Μη τήρηση ή κακή εφαρμογή των οδηγιών του παρόντος εγχειριδίου χρήσης και συντήρησης.
- Ανεπαρκής καθαρισμός ή / και συντήρηση της συσκευής. Εάν η συσκευή έχει υποστεί οποιαδήποτε μη κανονική καταπόνηση ή εάν έχει καταστραφεί οποιοδήποτε μέρος της λόγω μη κανονικής ή βίαιης χρήσης.
- Εξαιτίας κακής μεταφοράς της από μέρους σας.
- Εάν η συσκευή ανοιχτεί ή / και επισκευασθεί από μη εξουσιοδοτημένο service.

ΑΣΦΑΛΗΣ ΑΠΟΡΡΙΨΗ ΣΥΣΚΕΥΗΣ

Μια ηλεκτρονική συσκευή θα πρέπει, όταν δεν είναι πλέον σε θέση να λειτουργεί να απορρίπτεται με τη μικρότερη δυνατή περιβαλλοντική ζημία. Η συσκευή θα πρέπει να απορρίπτεται σύμφωνα με τους τοπικούς κανονισμούς στο δήμο σας, στις περισσότερες περιπτώσεις, μπορείτε να διαθέσετε τη συσκευή στο τοπικό κέντρο ανακύκλωσης.

Αυτή η σήμανση υποδεικνύει ότι το προϊόν δεν πρέπει να απορρίπτεται με τα υπόλοιπα οικιακά απορρίμματα σε όλη την ΕΕ. Προκειμένου να αποφευχθούν ενδεχόμενες βλαβερές συνέπειες στο περιβάλλον ή την ανθρώπινη υγεία από την ανεξέλεγκτη διάθεση των αποβλήτων, η ανακύκλωση είναι υπεύθυνη για την προώθηση της βιώσιμης επαναχρησιμοποίησης των υλικών πόρων. Για να επιστρέψετε τη χρησιμοποιημένη συσκευή σας, χρησιμοποιήστε τα συστήματα επιστροφής και συλλογής ή επικοινωνήστε με το κατάστημα από το οποίο αγοράσατε το προϊόν. Μπορούν να στείλουν αυτό το προϊόν σε μια περιβαλλοντικά ασφαλή ανακύκλωση.



ΤΕΧΝΙΚΕΣ ΠΡΟΔΙΑΓΡΑΦΕΣ

ΤΥΠΟΣ: EM3207

ΤΑΣΗ ΛΕΙΤΟΥΡΓΙΑΣ: AC220-240V

ΣΥΧΝΟΤΗΤΑ ΛΕΙΤΟΥΡΓΙΑΣ: 50/60Hz

ΙΣΧΥΣ ΛΕΙΤΟΥΡΓΙΑΣ: 1230-1465W

ΚΛΑΣΗ: ΚΛΑΣΗ I (CLASS I)

ΧΩΡΗΤΙΚΟΤΗΤΑ ΔΟΧΕΙΟΥ ΝΕΡΟΥ: 1.8 lt

ΠΙΕΣΗ ΛΕΙΤΟΥΡΓΙΑΣ: 19Bar

ΕΓΓΥΗΣΗ GRUPPE 24 ΜΗΝΕΣ. Ισχύει από την ημερομηνία αγοράς και εφόσον η συσκευή χρησιμοποιείται σύμφωνα με τις οδηγίες αυτού εδώ του εγχειριδίου. Σε περίπτωση που δεν εφαρμόζεται το παραπάνω ή / και υπάρξει οποιαδήποτε μη εξουσιοδοτημένη επέμβαση στη συσκευή η εγγύηση παύει να ισχύει αυτομάτως.

ΕΠΙΚΟΙΝΩΝΙΑ

Τηλ. Service: (0030) 2310 537072

Διεύθυνση Service: Βαλαωρίτου 27 – 54625 – Θεσσαλονίκη – Ελλάδα.

Διεύθυνση Εισαγωγέα: Ηπείρου 18 – 57009 – Καλοχώρι Θεσσαλονίκης – Ελλάδα.

If the supply cord is damaged, it must be replaced by the manufacturer, its service agent or similarly qualified persons in order to avoid a hazard.

Εάν το καλώδιο τροφοδοσίας έχει υποστεί ζημιά, πρέπει να αντικατασταθεί από τον κατασκευαστή, αντιπρόσωπο σέρβις ή από παρόμοιο εξειδικευμένο προσωπικό, προκειμένου να αποφευχθεί ο κίνδυνος.

ΕΙΣΑΓΕΤΑΙ ΑΠΟ ΤΗΝ / IMPORTED BY

pdhemporio

CHATZIGEORGIOU COMPANY
since 1946

P & D CHATZIGEORGIOU-ΙΠΠΟΥ 18-ΤΗΕΣΣΑΛΟΝΙΚΗ-GR

